

THEVA™ N°3-D

Manuel d'utilisation / User Manual / Gebrauchsanleitung / Manuale d'uso / Manual de uso /
Manual de utilização / Handleiding / Руководство по эксплуатации /
使用手册 / 사용 설명서 / 取扱説明書 / دليل المستخدم

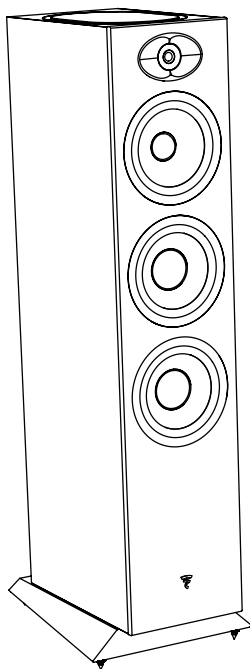

FR

EN

DE

IT

ES

PT

NL

RU

ZH

KO

JP

AR

THEVA™ N°3-D

Manuel d'utilisation / User manual

3



A
x 4



B
x 4

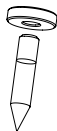

C
x 4

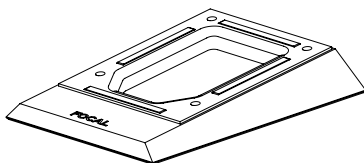

D
x 1

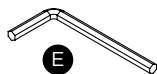

E
x 1

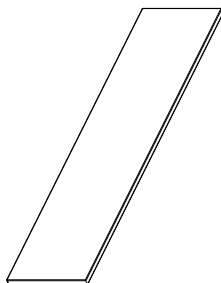

F
x 1

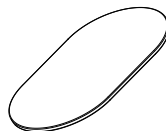

G
x 1

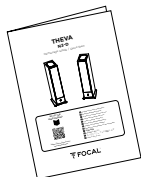

H
x 1

THEVA N°3-D

THEVA™ N°3-D

Manuel d'utilisation / User manual

4

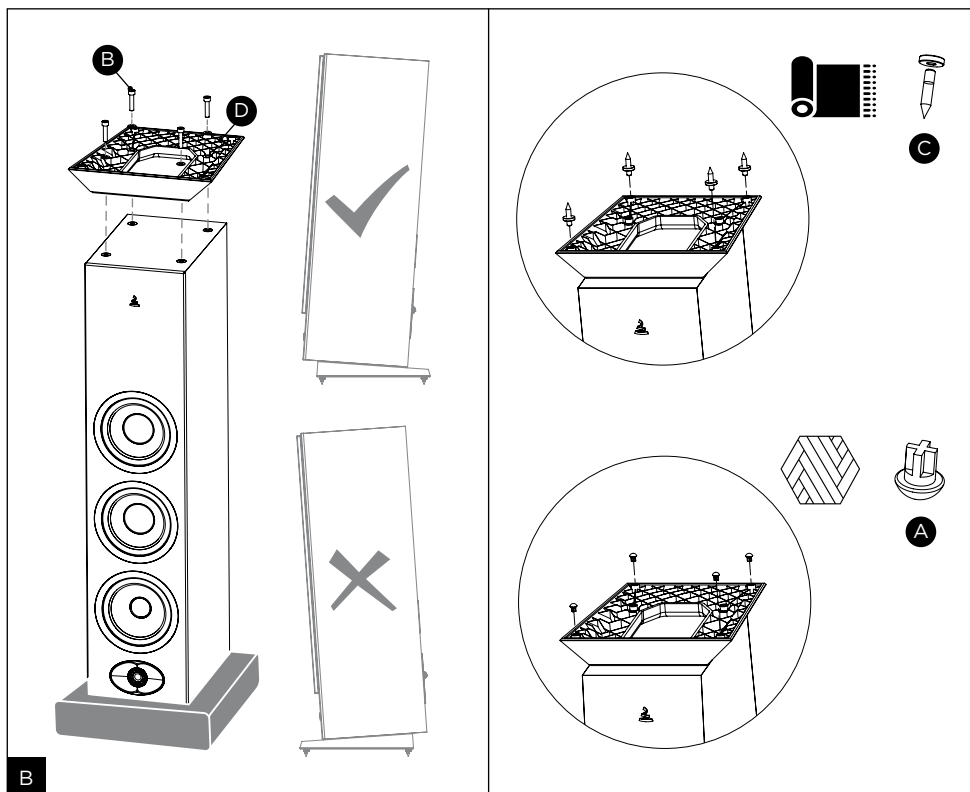
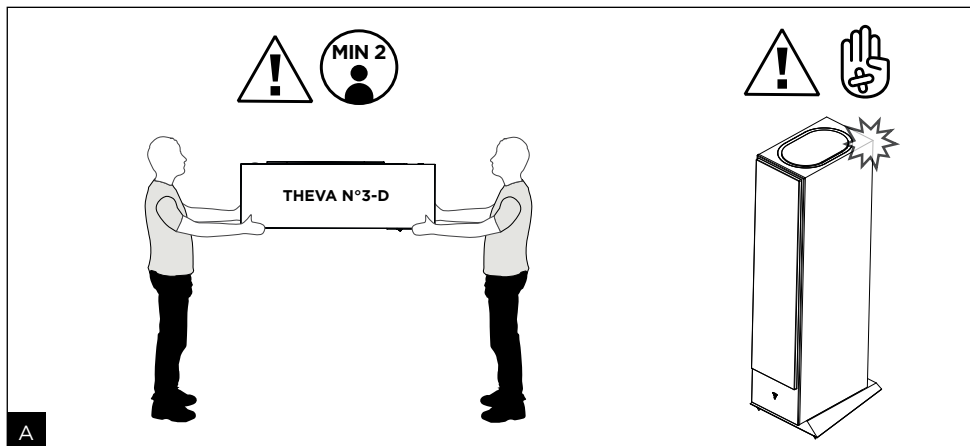

THEVA™ N°3-D

Manuel d'utilisation / User manual

5

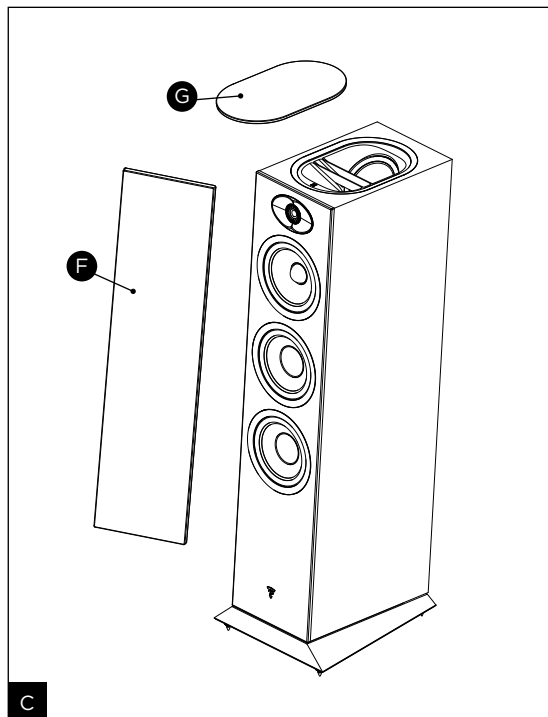

C

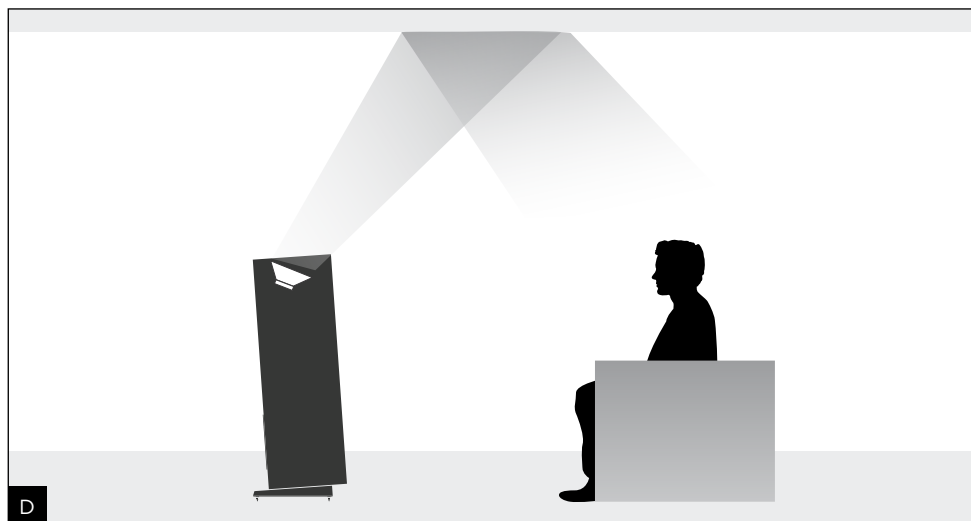

D

THEVA™ N°3-D

Manuel d'utilisation / User manual

6

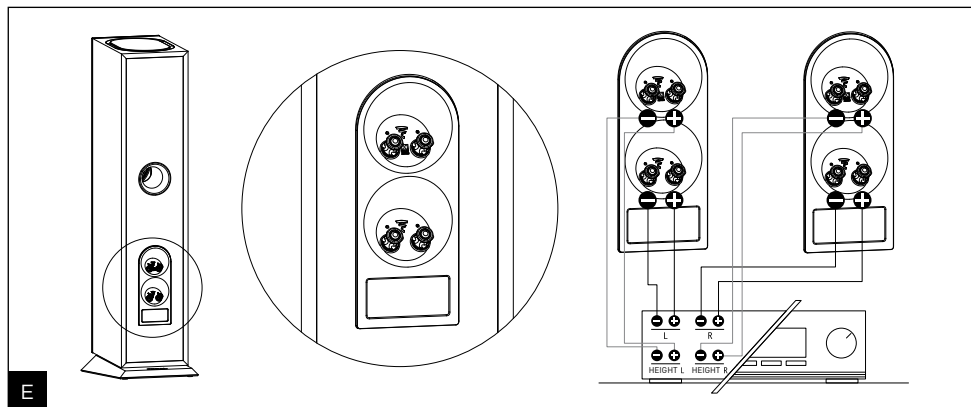

E

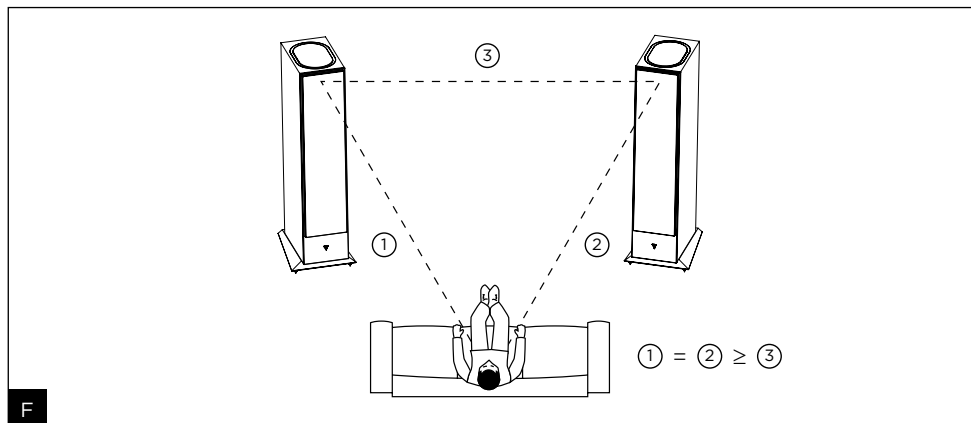

F

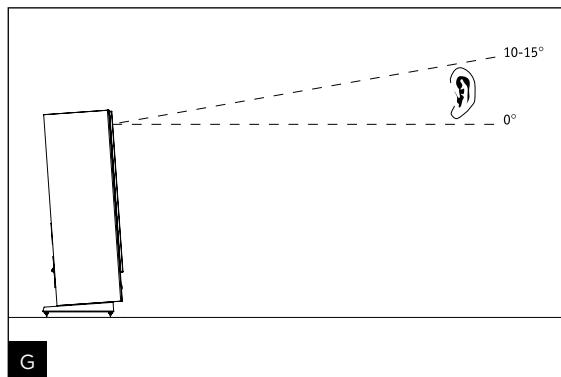

G

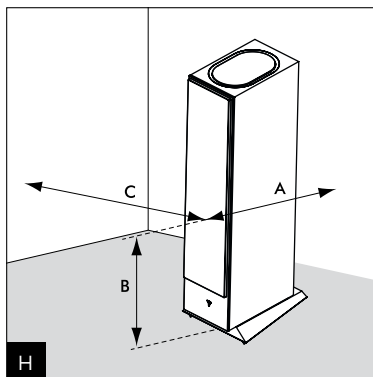

H

THEVA™ N°3-D

Manuel d'utilisation / User manual

7

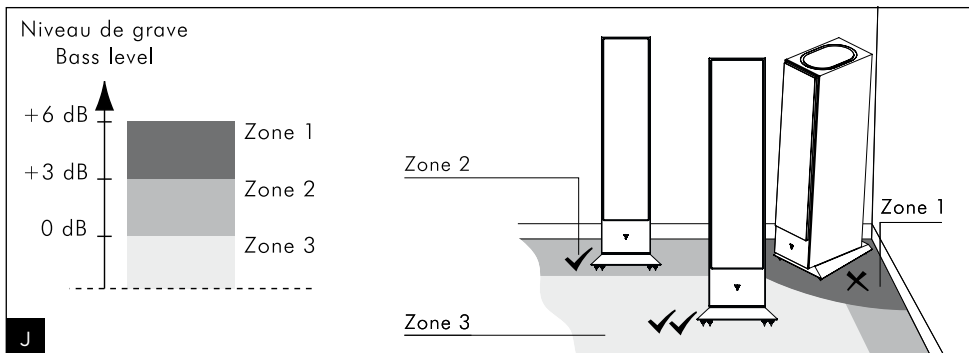
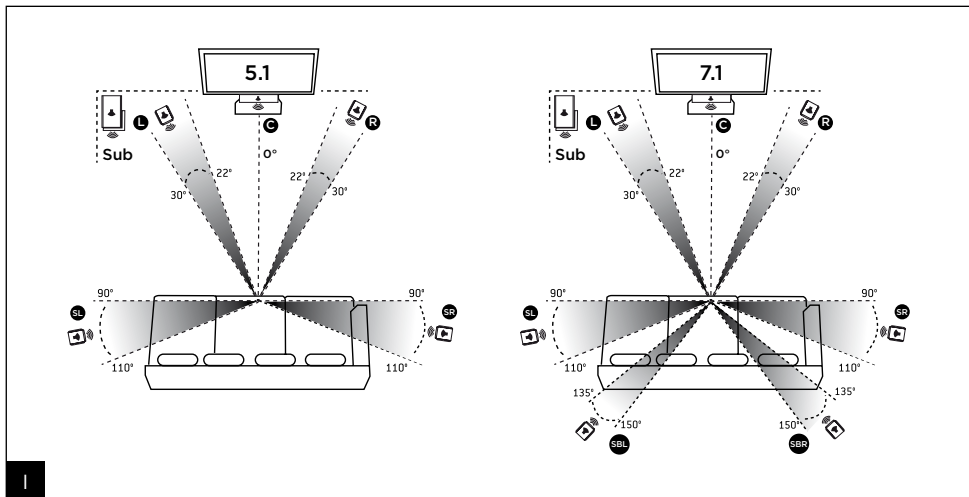

THEVA™ N°3-D

Spécifications / Specifications

8





THEVA N°3-D

Type	Enceinte colonne 3 voies bass-reflex	Clos 1 voie
Haut-parleurs	2 x Grave Slatefiber 16,5 cm Médium Slatefiber 16,5 cm Tweeter TNF à dôme inversé Al/Mg 25 mm	Haut-parleur large bande de 13 cm
Sensibilité	91 dB	91 dB
Bande passante	48 Hz - 28 kHz	100 Hz - 20 kHz
Coupure basse	39 Hz	90 Hz
Impédance nominale	8 Ω	6 Ω
Impédance minimale	2,9 Ω	
Puissance ampli recommandée		40 - 250 W
Fréquence de filtrage	270 Hz - 2 700 Hz	
Dimensions (H x L x P)		101,9 x 21,2 x 38,8 cm
Poids net (avec porte-tissu)		22 kg
Dimensions carton (H x L x P)		48 x 116 x 34 cm
Poids net (avec emballage)		26,5 kg

THEVA N°3-D

Type	Bass-reflex 3-way floorstanding loud-speaker	1-way closed
Speaker drivers	2 x 6 ^{1/2} " (16.5cm) Slatefiber bass 6 ^{1/2} " (16.5cm) Slatefiber midrange 1" (25mm) Al/Mg inverted dome TNF tweeter	5" (13cm) full-range speaker driver
Sensitivity	91dB	91dB
Bandwidth	48Hz - 28kHz	100Hz - 20kHz
Low-frequency cut-off	39Hz	90Hz
Nominal impedance	8 Ω	6 Ω
Minimal impedance	2.9 Ω	
Recommended amp power		40 - 250W
Crossover frequency	270Hz - 2,700Hz	
Dimensions (HxWxD)		40 ^{1/8"} x8 ^{3/8"} x15 ^{1/4"} (101.9x21.2x38.8cm)
Net weight (with grille)		48.5lbs (22kg)
Box dimensions (HxWxD)		18 ^{7/8"} x45 ^{5/8"} x13 ^{3/8"} (48x116x34cm)
Net weight (with packaging)		58.42lbs (26.5kg)

À LIRE EN PREMIER ! INSTRUCTIONS DE SÉCURITÉ IMPORTANTES !

	<div style="border: 1px solid black; padding: 5px; text-align: center;"> <p>CAUTION RISK OF ELECTRIC SHOCK DO NOT OPEN</p> </div>	
<p>L'éclair représenté par le symbole foudre et contenu dans un triangle équilatéral, a pour but de prévenir l'utilisateur de la présence de tension élevée au sein de l'appareil pouvant entraîner un choc électrique.</p>	<p>ATTENTION : Afin de prévenir tout choc électrique, ne pas retirer le capot (ou l'arrière) de cet appareil. Aucune pièce n'est remplaçable par l'utilisateur. Si un entretien ou une réparation de l'appareil est nécessaire, contacter une personne qualifiée.</p>	<p>Symbole de mise en garde. Ce symbole est destiné à prévenir l'utilisateur de la présence d'instructions importantes mentionnées dans le manuel d'utilisation et relatives à la manipulation, mise en œuvre et à l'entretien de l'appareil.</p>
<ol style="list-style-type: none"> 1. Lire ces instructions. 2. Conserver ces instructions. 3. Tenir compte de tous les avertissements. 4. Suivre toutes les instructions. 5. Ne pas utiliser cet appareil à proximité de l'eau. 6. Nettoyer uniquement avec un chiffon sec. 7. N'obstruer aucun orifice de ventilation. Installer l'appareil en suivant les instructions du fabricant. 8. Ne pas installer l'appareil à proximité d'une source de chaleur telle qu'un radiateur, une cuisinière, une bouche de chauffage ou tout autre appareil (y compris les amplificateurs) dissipant de la chaleur. 9. Utiliser uniquement les accessoires recommandés par le fabricant. 10. N'utiliser que les chariots, pieds, trépieds, supports ou tables recommandés par le fabricant ou ceux vendus avec l'appareil. Lorsqu'un chariot est utilisé, redoubler de prudence pendant le déplacement de l'ensemble chariot/appareil afin d'éviter toute blessure par basculement. 	<ol style="list-style-type: none"> 11. Toute tâche de maintenance doit être réalisée par un personnel qualifié. Une maintenance est nécessaire à la suite de tout dommage occasionné à l'appareil tel que la détérioration du câble ou de la fiche d'alimentation, le déversement de liquide ou l'insertion d'objets à l'intérieur de l'appareil, l'exposition à la pluie ou à l'humidité, le mauvais fonctionnement ou la chute de l'appareil. 12. La température ambiante lors de l'utilisation de l'appareil ne doit pas dépasser 35 degrés Celsius (95 °F). 13. Ne pas utiliser cet appareil dans des climats tropicaux. 14. Ne pas approcher de l'appareil une source de flammes nues, telle que des bougies allumées. 15. L'appareil ne doit être monté sur un mur ou au plafond que si le constructeur le prévoit. 16. Ce produit présente des angles vifs. Le manipuler avec précaution. 17. Ne pas tenter de réparer cet appareil par vos propres moyens. L'ouverture de cet appareil peut s'avérer dangereuse. Pour toute intervention sur l'appareil, s'adresser à un personnel qualifié. 18. Lorsque le remplacement de composants est nécessaire, n'utiliser que les composants spécifiés par le fabricant ou présentant des caractéristiques identiques à l'exemplaire d'origine. Des composants non-conformes peuvent provoquer incendies, chocs électriques ou autres risques. 19. Après toute intervention ou réparation sur l'appareil, procéder à des tests afin de vérifier que le produit fonctionne en toute sécurité. 20. Mettre le volume de la source au minimum avant d'y raccorder les produits et d'augmenter le volume. Une fois les produits en place, augmenter progressivement le volume jusqu'à un niveau raisonnable et agréable. 	<ol style="list-style-type: none"> 21. Afin d'éviter des dommages auditifs éventuels, ne pas écouter les enceintes à un niveau sonore élevé pendant une longue durée. L'écoute d'enceintes à un niveau sonore excessif peut endommager l'oreille de l'utilisateur et entraîner des troubles auditifs (surdité temporaire ou définitive, bourdonnements d'oreille, acouphènes, hyperacousie). L'exposition de l'appareil auditif à un niveau supérieur à 85 dB SPL LAeq pendant plusieurs heures peut endommager l'ouïe irréversiblement.  <p style="text-align: center;">(CEI 60417-6044)</p> <ol style="list-style-type: none"> 22. Après avoir déballé le produit, veiller à ne pas laisser l'emballage à portée des enfants. Il présente un risque de suffocation. 23. Certains utilisateurs ne disposent pas d'une autonomie suffisante pour utiliser seuls le produit sans danger. En particulier, les enfants âgés de moins de 14 ans et les personnes présentant certaines déficiences doivent être impérativement surveillés et accompagnés lors de l'utilisation de l'appareil.

THEVA™ N°3-D

Manuel d'utilisation

FR

10

Pour faciliter la garantie Focal-JMLab,
il est maintenant possible d'enregistrer son produit en ligne : www.focal.com/garantie



Vous venez d'acquérir un produit Focal et nous vous en remercions. Bienvenue dans notre univers, celui de la Haute-Fidélité. Innovation, tradition, excellence et plaisir sont nos valeurs ; notre seul objectif est de vous offrir un son pur, fidèle et riche. Afin d'exploiter toutes les performances de votre produit, nous vous conseillons de lire les instructions de ce livret puis de le conserver soigneusement pour vous y référer ultérieurement.

Manutention (fig. A)



Les enceintes Theva N°3-D pèsent plus de 20 kg. Il est fortement conseillé de les porter à deux lors du déballage et de l'installation.

Les enceintes Theva présentent des angles vifs. Prendre garde à ne pas vous blesser lorsque vous les manipulez.

Fixation de la base (fig. B)

Présenter la base en face des trous de fixation, positionner les 4 vis fournies et les serrer à l'aide de la clé Allen fournie. Veiller à positionner la base dans le bon sens (partie haute à l'avant de l'enceinte).

Assembler ensuite les patins en caoutchouc ou les pointes de découplages selon le type de sol sur lequel votre enceinte sera installée. Pour un sol rigide, préférer l'utilisation des patins en caoutchouc. Si l'enceinte est installée sur de la moquette, les pointes seront de rigueur pour assurer une bonne stabilité.

Porte-tissus (fig. C)

Les enceintes Theva sont livrées avec des porte-tissus permettant de protéger les haut-parleurs. Il est possible de les mettre ou les enlever facilement grâce à leur système d'accroche magnétique.

Nous vous conseillons de les retirer lorsque vous écoutez de la musique afin de profiter des meilleures performances de vos enceintes.

Dolby Atmos® (fig. D)

Vos enceintes Theva N°3-D sont compatibles Dolby Atmos®. L'enceinte possède un haut-parleur sur le dessus, dirigé vers le haut, afin d'utiliser les réflexions au plafond pour obtenir les effets Dolby Atmos®. La technologie Dolby Atmos® offre un son en 3 dimensions (3D), en intégrant la dimension verticale, c'est-à-dire la propagation du son depuis une nouvelle source d'émission sonore : le plafond. Cette nouvelle dimension apporte précision et réalisme pour une expérience sonore multicanale digne des salles de cinéma (fig. D).

THEVA™ N°3-D

Manuel d'utilisation

Branchements (fig. E)

Les connecteurs des Theva assurent des contacts fiables et polyvalents, pour câbles dénudés (jusqu'à 4 mm de diamètre), fourches ou fiche banane. Il est impératif de respecter la polarité des enceintes. Le connecteur marqué "+" doit être connecté sur la sortie correspondante de l'amplificateur, le connecteur marqué "-" sur la borne négative. Si cette condition n'est pas respectée, l'image stéréo et la perception du grave se dégraderont considérablement. Choisir des câbles de qualité de section appropriés à la longueur : votre revendeur saura vous conseiller.

Branchement Dolby Atmos® (fig. E)

Veillez à bien respecter les connecteurs indiqués à l'arrière de l'enceinte. Le connecteur du haut correspond au haut-parleur du dessus de l'enceinte, qui reproduit les effets Dolby Atmos®. Le connecteur du bas correspond aux haut-parleurs à l'avant de l'enceinte (fig. E).

Choix de l'emplacement (fig. F, G, I, J)

Vos enceintes ont été étudiées pour restituer le plus fidèlement possible toutes les formes de musiques ou programmes Home Cinéma. Il convient toutefois d'observer quelques règles simples pour optimiser leurs performances, garantir un bon équilibre tonal et une image sonore réaliste.

Les enceintes devront être placées de façon symétrique face à la zone d'écoute, de manière à former idéalement un triangle équilatéral avec celle-ci. Il est néanmoins possible de faire varier ces distances pour trouver le compromis idéal en fonction des conditions particulières d'aménagement (fig. F).

Les enceintes devront être placées à même hauteur sur un même plan horizontal. Idéalement, le tweeter sera placé au niveau des oreilles de l'auditeur au point d'écoute habituel (fig. G).

Ne pas placer les enceintes trop près d'un angle de la pièce et éviter de trop les rapprocher d'un mur. Ceci aura pour effet d'exciter certaines résonances du local et d'augmenter artificiellement le niveau de grave. A contrario, si le niveau de grave est jugé insuffisant, on pourra tenter de rapprocher les enceintes des murs pour le rééquilibrer (fig. J).

Dans le cas d'une installation home-cinéma, se référer au schéma I pour le placement de vos enceintes (fig. I).

ATTENTION

Pour une installation Dolby Atmos®, il est recommandé de n'installer aucun obstacle (étagère, lampe, etc.) à moins d'un mètre au-dessus de l'enceinte Theva N°3-D, afin de ne pas perturber la réflexion du son Dolby Atmos® au plafond.

Optimisation (fig. H)

Pour les perfectionnistes, nous donnerons une formule de positionnement optimal :

Si **A** est la distance du centre du boomer à la paroi la plus proche (sol ou mur), **B** la distance intermédiaire et **C** la distance la plus grande (**A < B < C**), la relation **B² = AC** définit la position idéale de l'enceinte.

• Exemple :

Si le centre du boomer est éloigné du mur arrière de 50 cm (A) et à 60 cm du sol (B), alors le mur latéral sera idéalement à 72 cm (**C = B²/A = 72 cm**).

Conseils d'utilisation

Le comportement des enceintes dépend de l'acoustique de la pièce, du bon positionnement des enceintes dans celle-ci et de l'emplacement de l'auditeur.

Il est possible d'agir sur ces éléments pour corriger ou améliorer un effet recherché.

La perception stéréophonique est imprécise et mal centrée : essayez de rapprocher les enceintes l'une de l'autre et/ou de les orienter vers le point d'écoute.

Le son est dur, agressif : l'acoustique de votre pièce est probablement trop réverbérante. Envisager l'utilisation de matériaux absorbants (tapis, canapé, tentures murales, rideaux...) et réfléchissants (mobiliers) pour absorber ou diffuser les résonances.

Le son est « plat », étouffé : excès de matériaux absorbants dans la pièce, le son est bouché, sans relief. Rechercher un meilleur compromis entre les matériaux absorbants et réfléchissants de votre intérieur.

D'une manière générale, on cherchera à ce que le mur placé derrière les enceintes soit de nature réfléchissante pour que le son se développe correctement. À l'inverse, le mur placé derrière la zone d'écoute sera idéalement absorbant pour éviter que des réflexions arrière ne viennent « altérer » la perception de l'image stéréophonique. Le mobilier pourra être placé judicieusement sur les murs latéraux pour diffuser les ondes sonores afin d'éviter d'exciter certaines zones de fréquence notamment dans le médium (suppression du « flutter écho »).

Période de rodage

Les haut-parleurs utilisés dans les enceintes Theva sont des éléments mécaniques complexes qui exigent une période d'adaptation pour fonctionner au mieux de leurs possibilités et s'adapter aux conditions de température et d'humidité de votre environnement. Cette période de rodage varie selon les conditions rencontrées et peut se prolonger sur quelques semaines. Pour accélérer cette opération, nous vous conseillons de faire fonctionner vos enceintes une vingtaine d'heures consécutives. Une fois les caractéristiques de l'enceinte totalement stabilisées, vous pourrez profiter pleinement des performances de vos enceintes Theva.

Précautions particulières



L'entretien des enceintes Theva se limite à un dépoussiérage à l'aide d'un chiffon sec. Si l'enceinte est tâchée, nous vous recommandons simplement l'utilisation d'un chiffon humide.

Ne jamais utiliser de solvants, détergents, alcools ou produits corrosifs, grattoirs ou ustensiles à récurer pour nettoyer la surface de l'enceinte.

Éviter la proximité avec une source de chaleur.

Choix de l'amplificateur

Ce n'est pas l'excès de puissance d'un amplificateur qui risque de détériorer l'enceinte et les haut-parleurs, mais au contraire, un défaut de puissance. En effet si le volume est trop élevé, l'amplificateur sature et génère des signaux parasites qui risqueraient de détruire le tweeter. La capacité dynamique et la définition des enceintes Theva sont suffisamment élevées pour mettre en évidence les qualités et défauts des amplificateurs qui leur seront associés. Votre revendeur saura vous accompagner dans votre choix, en fonction de vos goûts et de votre budget.

Amplification Audio/vidéo

Veiller à ce que votre amplificateur soit bien compatible Dolby Atmos®. Recommandation :

- Dans le cas où votre amplificateur possède une fonction d'autocalibrage, vérifier que votre amplificateur possède le dernier firmware disponible.
- Dans le cas où vous devez effectuer les réglages manuellement, nous vous recommandons :
 - de paramétrer l'amplificateur en mode « Small ».
 - de doubler la distance des haut-parleurs Dolby Atmos® par rapport aux haut-parleurs frontaux.
 - d'augmenter le niveau sonore jusqu'à obtention du résultat satisfaisant.

THEVA™ N°3-D

Manuel d'utilisation





Conditions de garantie

En cas de problème, s'adresser à votre revendeur Focal.

La garantie légale pour la France sur tout matériel Focal est de 2 ans à partir de la date d'achat. En cas de non-conformité du matériel, celui-ci doit être expédié, dans son emballage d'origine auprès du revendeur, lequel analysera le matériel et déterminera la nature de la panne. Si celui-ci est sous garantie et que les conditions de déclenchement de la garantie sont réunies, le matériel vous sera réparé ou remplacé selon les conditions applicables en matière de garantie légale à la date d'achat de l'appareil. Dans le cas contraire, un devis de réparation vous sera proposé. La garantie ne couvre pas les dommages résultant d'une mauvaise utilisation ou d'un branchement incorrect (bobines mobiles brûlées par exemple...). En dehors de la France, le matériel Focal est couvert par une garantie dont les conditions sont fixées ou mises en œuvre localement par le distributeur officiel Focal de chaque pays, conformément aux lois en vigueur sur le territoire concerné.

READ FIRST!

IMPORTANT SAFETY INSTRUCTIONS!

	<div style="border: 1px solid black; padding: 5px; text-align: center;"> CAUTION RISK OF ELECTRIC SHOCK DO NOT OPEN </div>	
<p>The bolt of lightning in an equilateral triangle warns the user that the device has high voltage that could result in a risk of electric shock.</p>	<p>WARNING: To prevent any risk of electric shock, do not remove the cover (or the back) from the device. There are no user-serviceable parts in this device. For maintenance or repairs, contact a qualified professional.</p>	<p>Warning symbol. This symbol is designed to warn the user of the presence of important instructions mentioned in the user manual and relating to the handling, operation and maintenance of the device.</p>
<ol style="list-style-type: none"> 1. Read these instructions. 2. Keep these instructions. 3. Heed all warnings. 4. Follow all instructions. 5. Do not use this apparatus near water. 6. Clean only with dry cloth. 7. Do not block any ventilation openings. Install in accordance with the manufacturer's instructions. 8. Do not install near any heat sources such as radiators, heat registers, stoves, or other apparatus (including amplifiers) that produce heat. 9. Only use attachments/accessories specified by the manufacturer. 10. Use only with the cart, stand, tripod, bracket, or table specified by the manufacturer, or sold with the apparatus. When a cart is used, use caution when moving the cart/apparatus combination to avoid injury from tip-over. 	<ol style="list-style-type: none"> 11. Refer all servicing to qualified service personnel. Servicing is required when the apparatus has been damaged in any way, such as power-supply cord or plug is damaged, liquid has been spilled or objects have fallen into the apparatus, the apparatus has been exposed to rain or moisture, does not operate normally, or has been dropped. 12. When using the device, the ambient temperature should not exceed 95°F (35 degrees Celsius). 13. Do not use this device in tropical climates. 14. Do not place naked flame sources, such as lit candles, near the device. 15. The appliance should only be mounted on a wall or ceiling if the manufacturer allows for this. 16. This product has sharp corners. Handle it with care. 17. Do not attempt to repair this device yourself. Opening the device may be dangerous. Contact a qualified professional for all work on the device. 18. When replacement components are needed, use only the components specified by the manufacturer or components with identical technical features to those of the original product. Using non-compliant components could cause fires, electric shocks or other risks. 19. After any maintenance or repair work on the device, test it to check that it is working safely. 20. Turn the source to minimum before connecting the products and turning up the volume. Once the products are in place, gradually increase the volume to a reasonable and comfortable level. 	<ol style="list-style-type: none"> 21. To avoid damaging your hearing, do not listen to loudspeakers at high volumes for long periods of time. Listening to loudspeakers at an excessive volume can cause damage to the user's ears and may lead to hearing problems (temporary or permanent deafness, buzzing in the ears, tinnitus, hyperacusis). Exposing your ears to a volume higher than 85dB SPL-LAeq for several hours can irreversibly damage your hearing.  <p style="text-align: center;">(CEI 60417-6044)</p> <ol style="list-style-type: none"> 22. After removing the product from its packaging, keep the packaging out of the reach of children. It could present a suffocation risk. 23. Some users who are not self-sufficient enough to use the product on their own without danger. In particular, children under 14 or people with some types of disabilities must be supervised and/or accompanied when using the device.

THEVA™ N°3-D

User manual

15

Please validate your Focal-JMLab warranty,
it is now possible to register your product online: www.focal.com/warranty



20

Thank you for purchasing a Focal product. Welcome to our High-Fidelity world. Innovation, tradition, excellence and pleasure are our values; our one and only aim is to bring you a sound that is rich, pure and true. To get the most out of your product, we recommend that you read the instructions in this booklet, then store it in a safe place to refer to in the future.

Handling (fig.A)



Theva N°3-D loudspeakers weigh more than 20kg. We strongly advise having 2 people lift them during unpacking and installation.

Theva loudspeakers have sharp corners. Take care not to injure yourself when handling your loudspeakers.

Fixing the base (fig.B)

Align the base opposite the fixing holes, position the 4 screws supplied and tighten them using the Allen-key provided. Make sure the base is the right way up (upper part at the front of the loudspeaker).

Then simply attach the rubber feet or spikes depending on the type of floor your loudspeaker will stand on. For hard floors, we recommend using the rubber feet.

If installing your loudspeaker on carpet, using the spikes will provide greater stability.

Grilles (fig.C)

Theva loudspeakers are supplied with grilles to protect the speaker drivers. They are easy to fit or remove thanks to their magnetic attachment system.

We advise removing them when you are listening to music to get the best performance from your loudspeakers.

Dolby Atmos® (fig.D)

Your Theva N°3-D loudspeakers supports Dolby Atmos®. The loudspeaker has a speaker on top, facing upwards, to use ceiling reflections to achieve Dolby Atmos® effects. Dolby Atmos® technology offers 3D sound, integrating the vertical dimension, i.e. the propagation of sound from a new source of sound emission: the ceiling. This new dimension brings precision and realism to a multi-channel sound experience worthy of home-theater (fig. D).

Connections (fig.E)

Theva connectors provide reliable, multi-purpose contacts for stripped cables (up to 4mm diameter), fork terminals or banana connectors. It is imperative to respect the connector polarity of both the loudspeaker and the amplifier. The connector marked "+" must be connected to the positive output on the amplifier and the connector marked "-" must be connected to the negative terminal. Stereo image and bass perception would be seriously compromised if these conditions are not respected. Choose good quality cables with a cross-section appropriate to their length: your retailer will be able to advise you.

Dolby Atmos® connections (fig.E)

Be sure to observe the connectors indicated on the back of the speaker. The top connector corresponds to the speaker situated on top of the loudspeaker, which reproduces Dolby Atmos® effects. The bottom connector refers to the speakers on the front of the loudspeaker (fig. E).

Positioning (fig.F,G,I,J)

These loudspeakers have been designed to deliver the most faithful reproduction of all kinds of music or home cinema programmes. Nonetheless, we recommend following these simple rules to optimise their performance and to warranty good tonal balance and a realistic sound image.

The loudspeakers should be positioned symmetrically, facing the listening area, ideally forming an equilateral triangle with it. However, these distances may be adjusted to find the ideal compromise according to the design of your interior (fig. F).

The loudspeakers should be positioned at the same height, in the same horizontal plane. Ideally, the tweeter should be positioned at the same height as the listener's ears in the usual listening position (fig. G).

Do not position your loudspeakers too close to a corner of the room and do not place them too close to a wall. This will induce some unwanted room resonance and artificially increase bass response. On the other hand, if the bass level is considered to be insufficient, you could try moving the loudspeakers nearer a wall to re-balance the bass level (fig. J).

For a home cinema setup, please refer to the figure I for the placement of your loudspeakers (fig. I)

CAUTION

With a Dolby Atmos® installation, it is advised not to have any obstacles (shelf, lamp, etc.) less than 3 feet (1m) above the Theva N°3-D loudspeaker that could impede the reflection of Dolby Atmos® sound off the ceiling.

Optimisation (fig.H)

For perfectionists, here is a formula for optimal positioning:

If A is the distance from the centre of the woofer to the nearest floor or wall, B is the distance to the next closest floor or wall, and C is the greatest distance ($A < B < C$), the equation $B^2 = AC$ defines the ideal loudspeaker position.

• Example:

If the centre of the woofer is 20" (50cm) away from the rear wall (A) and 24" (60cm) above the floor (B), then the side wall will be ideally 28" (72cm) away [$C = B^2 / A = 28" (72cm)$].

Recommendations for use

The behaviour of the loudspeakers depends on the acoustics of the listening room, on the correct positioning of the loudspeakers within the room, and on the position of the listener.

It is possible to tweak each of these parameters to obtain or improve a desired effect.

Stereo perception is imprecise and poorly centred: try moving the loudspeakers closer together and/or have them facing the listening point:

The sound is harsh, aggressive: the acoustics of your listening room are probably too reverberant.

THEVA™ N°3-D

User manual

17

Consider using sound-absorbing materials (carpets, upholstered furniture, tapestries, curtains, etc.) and sound-reflecting materials (furniture) to absorb or diffuse resonance.

The sound is "flat", strangled: there are too many sound-absorbing materials in the room, the sound is soaked up, it has no relief. Look for the best compromise between sound-absorbing and sound-reflecting materials in your room.

In general, aim to have a reflective wall behind the loudspeakers for the sound to develop correctly. The wall behind the listening area, on the other hand, should ideally be sound-absorbing to avoid rear reflections "contaminating" the stereo image.

Furniture can be judiciously placed near the side walls of the room to diffuse sound waves and ensure certain frequency ranges are not excited, particularly in the midrange (suppression of flutter echoes).

Break-in period

The speaker drivers used in Theva loudspeakers are complex mechanical components which require a certain time to adapt to operate at their best and to become acclimatised to the temperature and humidity of the listening environment. This break-in period varies depending on the climate and may last a few weeks. To reduce the break-in period, we recommend operating the loudspeakers for approximately twenty consecutive hours. Once the loudspeakers' characteristics have totally stabilised, you will be able to enjoy your Theva loudspeakers' performance to the full.

Special precautions



The only maintenance required for the Theva loudspeakers is dusting with a dry cloth. If your loudspeaker becomes dirty, we recommend simply cleaning it with a damp cloth.

Never use solvents, detergents, alcohol-based or corrosive products, scrapers or scourers to clean the surface of a loudspeaker.

Keep the loudspeakers away from sources of heat.

Choosing the right amplifier

It is not an excess of amplifier power that can damage your loudspeakers and speaker drivers but a lack of power. Moreover, if the volume is turned up too high, the amplifier saturates and generates parasite signals that may damage the tweeter. The dynamic capacity and definition of Theva loudspeakers are sufficient to reveal the strengths and weaknesses of whatever amplifier is connected. Your retailer will be able to help you choose the amplifier best suited to your tastes and budget.

Audio/video amplification

Please make sure your amplifier is Dolby Atmos® compatible.





Recommendations:

- If your amplifier is equipped with an auto-calibration function, make sure that your amplifier has the latest firmware.
- If you configure the amplifier manually, we highly recommend:
 - setting Dolby Atmos® speaker in "Small".
 - doubling the distance of the Dolby Atmos® loudspeakers compared to the front speaker drivers.
 - increasing the level until you obtain the desired result.

Conditions of warranty

All Focal loudspeakers are covered by warranty drawn up by the official Focal distributor in your country. Your distributor can provide all details concerning the conditions of warranty. Warranty cover extends at least to that granted by the legal warranty in force in the country where the original purchase invoice was issued.

BITTE ZUERST LESEN! WICHTIGE SICHERHEITSMASSNAHMEN!

	<div style="border: 1px solid black; padding: 5px; text-align: center;"> CAUTION RISK OF ELECTRIC SHOCK DO NOT OPEN </div>	
<p>Der Blitz in einem gleichseitigen Dreieck warnt den Benutzer, dass Hochspannung am Gerät anliegt, die das Risiko eines Stromschlags mit sich bringt.</p>	<p>WARNUNG: Um die Gefahr eines Stromschlags zu vermeiden, entfernen Sie nicht die Abdeckung (oder die Rückseite) des Geräts. Es gibt in diesem Gerät keine vom Benutzer zu wartenden Teile. Wenden Sie sich bei Wartungs- oder Reparaturarbeiten an qualifiziertes Fachpersonal.</p>	<p>Warnsymbol. Dieses Symbol soll den Benutzer auf wichtige Anweisungen in der Bedienungsanleitung hinweisen, die sich auf die Handhabung, den Betrieb und die Wartung des Geräts beziehen.</p>
<ol style="list-style-type: none"> 1. Lesen Sie diese Anweisungen. 2. Bewahren Sie diese Anweisungen auf. 3. Beachten Sie alle Warnungen. 4. Befolgen Sie alle Anweisungen. 5. Verwenden Sie dieses Gerät nicht in der Nähe von Wasser. 6. Trocknen Sie das Gerät nur mit einem trockenen Tuch. 7. Blockieren Sie keine Lüftungsöffnungen. Installieren Sie das Gerät gemäß den Anweisungen des Herstellers. 8. Installieren Sie das Gerät nicht in der Nähe von Wärmequellen, z. B. Heizkörpern, Wärmespeichern, Öfen oder Geräten (z. B. Verstärkern), die Wärme abgeben. 9. Verwenden Sie nur vom Hersteller empfohlenes Zubehör. 10. Verwenden Sie das Gerät nur mit dem Wagen, Ständer, Stativ, Wandhalter oder Tisch, der mitgeliefert oder vom Hersteller empfohlen wird. Wenn ein Wagen verwendet wird, ist beim Bewegen der Kombination von Wagen und Geräte Vorsicht geboten, um Verletzungen durch Umkippen zu vermeiden. 	<ol style="list-style-type: none"> 11. Wartungsarbeiten dürfen nur von qualifizierten Technikern ausgeführt werden. Eine Wartung ist erforderlich, falls das Gerät in irgendeiner Weise beschädigt wurde, z. B. wenn das Netzkabel oder der Stecker beschädigt ist, Flüssigkeit darüber verschüttet wurde oder Gegenstände in das Gerät gefallen sind, das Gerät Regen oder Feuchtigkeit ausgesetzt war, nicht normal funktioniert oder fallen gelassen wurde. 12. Bei der Verwendung des Geräts sollte die Umgebungstemperatur 35 Grad Celsius (95°F) nicht überschreiten. 13. Verwenden Sie dieses Gerät nicht in tropischen Klimazonen. 14. Stellen Sie keine offenen Feuerquellen, wie z. B. brennende Kerzen, in der Nähe des Geräts auf. 15. Das Gerät sollte nur an der Wand oder an der Decke montiert werden, wenn der Hersteller dies zulässt. 16. Dieses Produkt hat scharfe Ecken. Behandeln Sie es mit Vorsicht. 17. Versuchen Sie nicht, dieses Gerät selbst zu reparieren. Das Öffnen des Geräts kann gefährlich sein. Wenden Sie sich für alle Arbeiten an dem Gerät an qualifizierte Fachleute. 18. Wenn Ersatzkomponenten benötigt werden, verwenden Sie nur die vom Hersteller angegebenen Komponenten oder Komponenten mit den gleichen technischen Merkmalen wie das Originalprodukt. Die Verwendung nicht konformer Komponenten kann zu Bränden, Stromschlägen oder anderen Gefahren führen. 19. Testen Sie nach Wartungs- oder Reparaturarbeiten das Gerät, um sicherzustellen, dass es sicher funktioniert. 	<ol style="list-style-type: none"> 20. Stellen Sie die Quelle auf Minimum, bevor Sie die Produkte anschließen und die Lautstärke erhöhen. Sobald die Geräte angeschlossen sind, erhöhen Sie die Lautstärke allmählich auf einen angemessenen und angenehmen Pegel. 21. Um Ihr Gehör nicht zu schädigen, sollten Sie Lautsprecher nicht über einen längeren Zeitraum mit hoher Lautstärke hinweg hören. Hören von Lautsprechern mit zu hoher Lautstärke kann zu Schäden an den Ohren des Benutzers und zu Hörproblemen führen (vorübergehende oder dauerhafte Taubheit, Summen in den Ohren, Tinnitus, Geräuschüberempfindlichkeit). Wenn Sie Ihre Ohren über mehrere Stunden hinweg einer Lautstärke von mehr als 85 dB SPL-LAeq aussetzen, kann Ihr Gehör irreversibel geschädigt werden.  <p style="text-align: center;">(CEI 60417-6044)</p> <ol style="list-style-type: none"> 22. Wenn Sie das Produkt aus der Verpackung genommen haben, bewahren Sie die Verpackung außerhalb der Reichweite von Kindern auf. Es könnte ein Erstickenrisiko darstellen. 23. Einige Benutzer sind nicht selbstständig genug, um das Produkt sicher allein zu verwenden, insbesondere Kinder unter 14 Jahren oder Menschen mit bestimmten Behinderungen müssen bei der Verwendung des Geräts beaufsichtigt und/oder betreut werden.

THEVA™ N°3-D

Gebrauchsanleitung

19

Registrieren Sie Ihr Produkt online, um Ihre Focal-JMlab-Garantie zu bestätigen:
www.focal.com/warranty



DE

Sie haben soeben ein Focal-Produkt erworben, und wir möchten uns bei Ihnen dafür bedanken. Willkommen in unserer Welt der hohen Wiedergabequalität. Innovation, Tradition, Exzellenz und Genuss sind unsere Werte; und es ist unser einziges Ziel, Ihnen ein reines, treues und reichhaltiges Klangvergnügen zu vermitteln. Um den vollen Leistungsumfang dieses Produkts zu entdecken, empfehlen wir Ihnen, die in diesem Handbuch enthaltenen Anweisungen aufmerksam durchzulesen und dieses sorgfältig für die spätere Bezugnahme aufzubewahren.

Handhabung (Abb. A)



Lautsprecher der Serie Theva N°3-D wiegen mehr als 20 kg. Wir empfehlen dringend, dass Anheben der Lautsprecher beim Auspacken und bei der Installation durch 2 Personen erfolgt.

Die Lautsprecher der Modellreihe Theva besitzen scharfe Kanten. Achten Sie darauf, sich bei der Handhabung Ihrer Lautsprecher nicht zu verletzen.

Befestigung der Basis (Abb. B)

Richten Sie die Basis gegenüber den Befestigungslöchern aus, positionieren Sie die 4 mitgelieferten Schrauben und ziehen Sie diese mit dem mitgelieferten Inbusschlüssel an. Achten Sie darauf, dass die Basis richtig nach oben zeigt (oberer Teil an der Vorderseite des Lautsprechers).

Montieren Sie anschließend einfach die Gummistopfen oder Spikes zur akustischen Entkopplung in Abhängigkeit des Untergrundes, auf dem Ihre Lautsprecher installiert werden. Bei festen Bodenbelägen empfiehlt sich der Einsatz der Gummistopfen, wohingegen Teppichbeläge die Verwendung von Spikes erforderlich machen, um die notwendige Stabilität zu gewährleisten.

Stoffhalter (Abb. C)

Theva-Lautsprecher werden mit Stoffhaltern zum Schutz der Lautsprecher geliefert. Dank des magnetischen Aufhängesystems lassen sich die Stoffhalter kinderleicht befestigen und abnehmen.

Wir empfehlen Ihnen, diese beim Musikgenuss zu entfernen, um die bestmögliche Leistung des Produktes zu genießen.

Dolby Atmos® (Abb. D)

Ihre Lautsprecher des Typs Theva N°3-D unterstützen Dolby Atmos®. Der Lautsprecher besitzt einen Lautsprecher auf der Oberseite, der nach oben gerichtet ist, um Deckenreflexionen und die Wirkung von Dolby Atmos® zu erreichen. Die Technologie Dolby Atmos® ermöglicht 3D-Schallausbreitung und integriert die vertikale Dimension, d. h. die Ausbreitung von Schall über eine neue Quelle der Schallabstrahlung: die Raumdecke. Diese neue Dimension bringt Präzision und Realismus in ein mehrkanaliges Klangerlebnis, das einem Heimkino gerecht wird (Abb. D).

THEVA™ N°3-D

Gebrauchsanleitung

20

Anschlüsse (Abb. E)

Anschlüsse der Serie Theva bieten zuverlässige, vielseitige Kontakte für abisolierte Kabel (bis zu einem Durchmesser von 4 mm), Gabelklemmen oder Bananenstecker. Es ist unbedingt erforderlich, die Anschlusspolarität sowohl des Lautsprechers als auch des Verstärkers zu beachten. Der mit „+“ gekennzeichnete Anschluss muss mit dem positiven Ausgang des Verstärkers und der mit „-“ gekennzeichnete Anschluss mit der negativen Klemme verbunden werden. Das Stereobild und die Basswiedergabe würde ernsthaft beeinträchtigt, wenn diese Bedingungen nicht eingehalten würden. Wählen Sie hochwertige Kabel mit einem ihrer Länge entsprechenden Querschnitt. Ihr Händler wird Sie gerne beraten.

Anschlüsse für Dolby-Atmos® (Abb. E)

Achten Sie auf die auf der Rückseite des Lautsprechers befindlichen Anschlüsse. Der obere Anschluss entspricht dem Lautsprecher auf der Oberseite des Lautsprechers, der Effekte für Dolby Atmos® Effekte wiedergibt. Der untere Anschluss gehört zum Lautsprechertreiber auf der Vorderseite des Lautsprechers (Abb. E).

Positionierung (Abb. F, G, I, J)

Diese Lautsprecher wurden für eine möglichst detailgetreue Wiedergabe aller Arten von Musik- oder Heimkino-Programmen entwickelt. Dennoch empfehlen wir, die folgenden einfachen Regeln zu befolgen, um ihre Leistung zu optimieren und eine gute klangliche Balance und ein realistisches Klangbild zu gewährleisten.

Die Lautsprecher sollten symmetrisch zum Hörbereich ausgerichtet sein und im Idealfall mit diesem ein gleichseitiges Dreieck bilden. Diese Abstände können jedoch angepasst werden, um den idealen Kompromiss entsprechend der Gestaltung Ihres Innenraums zu finden (Abb. F).

Die Lautsprecher sollten auf gleicher Höhe, in der gleichen horizontalen Ebene platziert werden. Im Idealfall sollte der Hochtöner in gleicher Höhe wie die Ohren des Hörers in seiner gewöhnlichen Hörposition positioniert werden (Abb. G). Stellen Sie Ihre Lautsprecher nicht zu nah an einer Raumecke auf und platzieren Sie diese nicht zu nah an einer Wand. Dies führt zu unerwünschten Raumresonanzen und erhöht die Basswiedergabe künstlich. Wenn der Basspegel hingegen als unzureichend erachtet wird, können Sie versuchen, die Lautsprecher näher an eine Wand zu bewegen, um den Basspegel wieder auszugleichen (Abb. J).

Für ein Heimkino-Setup beachten Sie bitte die Abbildung I für die Aufstellung Ihrer Lautsprecher (Abb. I).

VORSICHT

Bei der Installation eines Systems mit Dolby Atmos® ist es ratsam, dass sich keine Hindernisse (Regal, Lampe usw.) in weniger als 1 m Abstand über dem Lautsprecher Theva N°3-D befinden, die die Reflexion des Dolby Atmos®-Schalls von der Decke beeinträchtigen könnten.

Optimierung (Abb. H)

Für Perfektionisten gibt es eine Formel für optimale Positionierung:

Wenn A der Abstand von der Mitte des Basslautsprechers bis zum nächsten Boden oder zur nächsten Wand ist, und B der Abstand zum nächsten Boden oder zur nächsten Wand und C der größte Abstand ($A < B < C$) ist, dann legt $B^2 = AC$ die ideale Position der Lautsprecher fest.

•Beispiel:

Wenn sich der Mittelpunkt des Basslautsprechers 50 cm von der Rückwand (A) und 60 cm über dem Boden (B) befindet, dann ist die Seitenwand idealerweise 72 cm entfernt. [$C = B^2 / A = 72$ cm].

THEVA™ N°3-D

Gebrauchsanleitung

21

Anwendungsempfehlungen

Das Verhalten der Lautsprecher hängt von der Akustik des Hörraums, von der richtigen Positionierung der Lautsprecher im Raum und von der Position des Hörers ab.

Es ist möglich, jeden dieser Parameter zu optimieren, um den gewünschten Effekt zu erzielen oder zu verbessern. Die Stereowahrnehmung ist ungenau und schlecht zentriert: Versuchen Sie, die Lautsprecher näher zueinander zu positionieren und/oder zum Hörplatz zu auszurichten.

Der Klang ist hart, aggressiv: Die Akustik Ihres Hörraumes ist wahrscheinlich zu nachhallend. Erwägen Sie die Verwendung schallabsorbierender Materialien (Teppiche, Polstermöbel, Wandteppiche, Vorhänge usw.) und schallreflektierender Materialien (Möbel), um Resonanzen zu absorbieren oder zu streuen.

Der Klang ist „flach“, erstickt: Es gibt zu viele schallabsorbierende Materialien im Raum, der Klang wird geschluckt und hat keine Wirkung. Suchen Sie den besten Kompromiss zwischen schallabsorbierenden und schallreflektierenden Materialien in Ihrem Raum.

Im Allgemeinen sollte sich eine reflektierende Wand hinter den Lautsprechern befinden, damit sich der Klang richtig entwickelt. Die Wand hinter dem Hörbereich hingegen sollte idealerweise schallabsorbierend sein, um zu vermeiden, dass Rückreflexionen das Stereobild stören.

Möbel können sinnvoll in der Nähe der Seitenwände des Raumes platziert werden, um Schallwellen zu streuen und sicherzustellen, dass bestimmte Frequenzbereiche nicht angeregt werden, insbesondere im Mitteltonbereich (Unterdrückung von Flatterechos).

Einspielzeit

Die in Theva-Lautsprechern verwendeten Lautsprechertreiber sind komplexe mechanische Komponenten, die eine gewisse Anpassungszeit benötigen, um optimale Leistung zu bringen und sich an die Temperatur und Luftfeuchtigkeit der Hörumgebung anzupassen. Die Einspielzeit hängt von verschiedenen Faktoren ab und kann mehrere Wochen betragen. Um die Einbruchszeit zu verkürzen, empfehlen wir, die Lautsprecher ca. zwanzig Stunden hintereinander zu betreiben. Sobald sich die Eigenschaften der Lautsprecher vollständig stabilisiert haben, können Sie die Leistung Ihrer Theva-Lautsprecher in vollen Zügen genießen.

Besondere Vorsichtsmaßnahmen



Die einzige Pflege, die Ihr Theva-Lautsprecher benötigt, ist Abstauben mit einem trockenen Tuch. Wenn Ihr Lautsprecher verschmutzt ist, empfehlen wir, ihn einfach mit einem feuchten Tuch zu reinigen.

Verwenden Sie niemals Lösungsmittel, Reinigungsmittel, alkoholhaltige oder korrosive Produkte, Schaber oder Scheuermittel, um die Oberfläche eines Lautsprechers zu reinigen.

Halten Sie die Lautsprecher von Wärmequellen fern.

Wahl des richtigen Verstärkers

Es ist nicht übermäßige Verstärkerleistung, die Ihre Lautsprecher und Lautsprechertreiber beschädigen kann, sondern zu geringe Leistung. Wenn die Lautstärke zu hoch eingestellt wird, geht der Verstärker in seine Begrenzung und erzeugt parasitäre Signale, die den Hochtöner beschädigen können. Die dynamische Kapazität und Definition von Theva-Lautsprechern kann die Stärken und Schwächen des angeschlossenen Verstärkers aufdecken. Ihr Händler kann Ihnen helfen, den Verstärker auszuwählen, der am besten zu Ihrem Geschmack und Budget passt.

Audio/video-Verstärker

Bitte stellen Sie sicher, dass Ihr Verstärker kompatibel zu Dolby Atmos® ist.

THEVA™ N°3-D

Gebrauchsanleitung

Empfehlungen:



- Wenn Ihr Verstärker mit einer Autokalibrierfunktion ausgestattet ist, stellen Sie sicher, dass Ihr Verstärker über die neueste Firmware verfügt.
- Wenn Sie den Verstärker manuell konfigurieren, empfehlen wir Ihnen dringend Folgendes:
 - Einstellung der Dolby-Atmos®-Lautsprecher nach „Small“ (klein).
 - Verdoppeln des Abstandes der Dolby-Atmos®-Lautsprecher im Vergleich zu den Frontlautsprechern.
 - Erhöhen der Lautstärke, bis das gewünschte Ergebnis erreicht ist.

Garantiebedingungen

Alle Focal-Produkte werden von einer Garantie abgedeckt, die von der offiziellen Focal-Vertriebsgesellschaft Ihres Landes ausgearbeitet wurde.

Diese kann Ihnen weiterführende Informationen zu den Garantiebedingungen zur Verfügung stellen. Die Garantie umfasst mindestens die Bedingungen, die vom Gesetzgeber des Landes, in dem der Original-Kaufbeleg ausgestellt wurde, eingeräumt werden.

LEGGERE PRIMA DELL'USO ! IMPORTANTI PRECAUZIONI DI SICUREZZA !

	<div style="border: 1px solid black; padding: 5px; text-align: center;"> CAUTION RISK OF ELECTRIC SHOCK DO NOT OPEN </div>	
<p>Il fulmine all'interno di un triangolo equilatero avverte l'utente della presenza di alta tensione all'interno del dispositivo che può costituire un rischio di scossa elettrica.</p>	<p>ATTENZIONE: per evitare il rischio di scosse elettriche, non rimuovere la copertura (o la parte posteriore) del dispositivo. Nel dispositivo non sono presenti parti aggiustabili dall'utente. Per la manutenzione o eventuali riparazioni, rivolgersi a un professionista qualificato.</p>	<p>Simbolo di avvertenza. Questo simbolo avverte l'utente della presenza di importanti istruzioni contenute nel manuale d'uso e relative al maneggio, al funzionamento e alla manutenzione del dispositivo.</p>
<ol style="list-style-type: none"> 1. Leggere queste istruzioni. 2. Conservare queste istruzioni. 3. Tenere presenti tutte le avvertenze. 4. Attenersi a tutte le istruzioni. 5. Non utilizzare questo impianto in prossimità dell'acqua. 6. Pulire esclusivamente con un panno asciutto. 7. Non bloccare le aperture per la ventilazione. Eseguire l'installazione attenendosi alle istruzioni del produttore. 8. Non installare in prossimità di fonti di calore quali radiatori, diffusori di aria calda, stufe o altri dispositivi, ivi inclusi gli amplificatori, che emanano calore. 9. Utilizzare solo gli accessori/strumenti di corredo indicati dal produttore. 10. Utilizzare esclusivamente con il carrello, il supporto, il cavalletto, il sostegno o il piano di appoggio indicati dal produttore o in vendita con l'impianto. Nel caso in cui venga utilizzato un carrello, è necessario prestare attenzione durante lo spostamento dell'impianto per evitare lesioni da caduta. 	<ol style="list-style-type: none"> 11. Per assistenza, contattare personale qualificato. L'assistenza è necessaria nel caso in cui l'impianto abbia subito danni, ad esempio, in caso di danneggiamento del cavo di alimentazione o della spina, contatto con liquidi o urto con altri oggetti, esposizione a pioggia o umidità, funzionamento anomalo o caduta. 12. Durante l'utilizzo del dispositivo, la temperatura dell'ambiente circostante non deve superare i 35 gradi Celsius. 13. Non utilizzare il dispositivo in climi tropicali. 14. Non avvicinare al dispositivo fiamme dirette, come candele accese. 15. L'apparecchio può essere montato su una parete o un soffitto soltanto se il produttore lo consente. 16. Questo prodotto presenta spigoli affilati. Maneggiare con cura. 17. Non provare mai ad eseguire riparazioni di propria iniziativa. Apre il dispositivo può essere pericoloso. Contattare un professionista qualificato per eseguire qualsiasi tipo di lavoro sul dispositivo. 18. In caso siano necessarie parti di ricambio, utilizzare esclusivamente le parti specificate dal produttore o parti dalle caratteristiche tecniche identiche a quelle del prodotto originale. L'utilizzo di parti non conformi può causare incendi, scosse elettriche o comportare altri rischi. 19. In seguito ad operazioni di riparazione o manutenzione del dispositivo, collaudarlo per assicurarne il funzionamento in sicurezza. 20. Abbassare il volume della sorgente al minimo prima di collegare i prodotti e aumentare il volume. Una volta preparati i prodotti, aumentare gradualmente il volume fino a raggiungere un livello ragionevole e gradevole. 	<ol style="list-style-type: none"> 21. Per evitare di danneggiare l'udito, non ascoltare il suono proveniente dai diffusori a un volume elevato per lunghi periodi di tempo. L'ascolto dei diffusori a un volume eccessivo può danneggiare l'orecchio dell'utente e può portare a problemi di udito (sordità temporanea o permanente, ronzii, acufeni o iperacusia). L'esposizione dell'apparato uditivo a un volume superiore a 85 dB SPL-LAeq per svariate ore può danneggiare l'udito in modo irreversibile.  <p style="text-align: center;">(CEI 60417-6044)</p> <ol style="list-style-type: none"> 22. Dopo aver rimosso il prodotto dalla confezione, tenerla lontana dalla portata dei bambini. Potrebbe comportare un rischio di soffocamento. 23. Alcuni utenti non sono sufficientemente autonomi da poter utilizzare questo prodotto da soli in sicurezza. In particolare, i bambini dall'età inferiore ai 14 anni o le persone con alcuni tipi di disabilità devono essere supervisionati e/o accompagnati durante l'utilizzo del dispositivo.

Per validare la garanzia Focal-JMLab adesso è possibile registrare il prodotto on-line su: www.focal.com/warranty



La ringraziamo per avere acquistato un prodotto Focal. Le diamo il benvenuto nel nostro universo: quello dell'Alta fedeltà. Innovazione, tradizione, eccellenza e piacere sono i nostri valori. E il nostro obiettivo è uno solo: offrire agli ascoltatori un suono puro, fedele e ricco. Per sfruttare al meglio tutte le prestazioni del suo prodotto le consigliamo di leggere le istruzioni di questo libretto e conservarlo con cura per poterlo consultare anche in un secondo tempo.

Manutenzione (fig. A)



I diffusori Theva N°3-D pesano più di 20 kg. Durante le fasi di disimballo e installazione, si consiglia caldamente che siano 2 persone a sollevarli.

I diffusori Theva presentano spigoli vivi. Attenzione a non ferirsi durante la loro manipolazione.

Fissaggio della base (fig. B)

Allineare la base ai fori di fissaggio, posizionare le 4 viti in dotazione e serrarle servendosi della chiave Allen fornita. Prestare attenzione al fine di posizionare la base nel senso corretto (la parte alta sul davanti del diffusore).

A questo punto, è sufficiente assemblare i pattini in gomma o le punte di disaccoppiamento, a seconda del tipo di pavimentazione su cui dovrà poggiare il diffusore una volta installato. Per le superfici rigide, prediligere l'uso dei pattini in gomma.

Se invece l'installazione avviene su moquette o tappeti, sarà meglio utilizzare le punte per garantire una buona stabilità.

Griglie (fig. C)

I diffusori Theva sono consegnati con griglie che consentono di proteggere gli altoparlanti. Si possono posizionare o rimuovere facilmente grazie a un sistema di fissaggio magnetico.

Consigliamo di rimuoverle durante l'ascolto della musica, per godere al meglio delle prestazioni dei diffusori.

Dolby Atmos® (fig. D)

I diffusori Theva N°3-D supportano Dolby Atmos®. Sulla parte superiore, il diffusore è dotato di un altoparlante rivolto verso l'alto, che sfrutta i riflessi a soffitto per ottenere effetti Dolby Atmos®. La tecnologia Dolby Atmos® offre un suono tridimensionale, poiché riesce a integrare anche la dimensione verticale, con la propagazione del suono tramite una nuova fonte di emissione sonora: il soffitto. Questa nuova dimensione crea precisione e realismo a un'esperienza sonora multicanale degna dell'home-theater (fig. D).

Collegamenti (fig. E)

I connettori dei Theva garantiscono contatti affidabili e polivalenti, per cavi spellati (fino a 4 mm di diametro), forcelle o banane. È tassativo rispettare la polarità del diffusore e dell'amplificatore. Il connettore segnato con "+" deve essere collegato all'uscita corrispondente dell'amplificatore, mentre il connettore segnato con "-" sul morsetto negativo. Se questa condizione non viene rispettata, l'immagine stereo e la percezione dei bassi ne risulteranno notevolmente compromesse. Scegliere cavi di qualità, di sezione appropriata alla lunghezza: il proprio rivenditore di fiducia saprà consigliare i più indicati.

Collegamenti Dolby Atmos® (fig. E)

Osservare i connettori indicati sul retro dell'altoparlante. Il connettore superiore corrisponde all'altoparlante installato sul diffusore, il quale riproduce gli effetti Dolby Atmos®. Il connettore inferiore si riferisce agli altoparlanti davanti al diffusore (fig. E).

Posizionamento (fig. F, G, I, J)

Questi diffusori sono stati studiati per restituire, nel modo più fedele possibile, tutte le forme di musica o programmi di home-cinema. Tuttavia, per ottimizzarne le prestazioni, garantire un buon equilibrio tonale e un'immagine sonora realista, è opportuno rispettare alcune semplici regole.

I diffusori dovrebbero essere posizionati simmetricamente, rivolti verso la zona d'ascolto, in modo da formare idealmente un triangolo equilatero con essa. È tuttavia possibile variare queste distanze per trovare il compromesso ideale in funzione delle particolari condizioni di arredo (fig. F).

I diffusori dovrebbero essere posizionati alla stessa altezza, su uno stesso piano orizzontale. Idealmente, il tweeter dovrebbe essere posizionato all'altezza dell'orecchio dell'ascoltatore, in base al punto d'ascolto abituale (fig. G). Non posizionare i diffusori troppo vicini agli angoli della stanza e non avvicinarli troppo alle pareti. Se così fosse, si produrrebbero risonanze nei locali e si aumenterebbe artificialmente il livello dei bassi. Al contrario, se il livello dei bassi risulta insufficiente, si può cercare di avvicinare i diffusori ai muri per riequilibrarli (fig. J).

Per una configurazione home-cinema, fare riferimento alla figura I per posizionare i diffusori (fig. I).

ATTENZIONE

Con gli impianti Dolby Atmos® si consiglia di non avere ostacoli (scaffali, lampade, ecc.) per almeno 1 metro sopra il diffusore Theva N°3-D: potrebbero impedire al suono del Dolby Atmos® di riflettersi sul soffitto.

Ottimizzazione (fig. H)

Per i perfezionisti, proponiamo la formula dell'assetto ottimale:

Se A è la distanza dal centro del woofer al pavimento o al muro più vicino, B la distanza al secondo pavimento o muro più vicino, e C la distanza maggiore ($A < B < C$), la relazione $B^2 = AC$ definisce la posizione ideale del diffusore.

•Esempio:

Se il centro del woofer è distante 50 cm dal muro posteriore (A) e 60 cm dal pavimento (B), allora la parete laterale sarà idealmente a 72 cm ($C = B^2/A = 72$ cm).

Consigli per l'uso

Il comportamento dei diffusori dipende dall'acustica della stanza, da un loro posizionamento corretto nell'ambiente e dal punto in cui si trova l'ascoltatore.

Per correggere o migliorare l'effetto ricercato è possibile agire su questi diversi fattori.

La percezione stereofonica è imprecisa e mal centrata: provare ad avvicinare i diffusori uno all'altro e/o ad orientarli verso il punto d'ascolto.

Il suono è duro ed aggressivo: l'acustica della stanza è probabilmente troppo riverberante. Valutare di utilizzare materiali assorbenti (tappeti, divani, tappezzerie murali, tende, ecc.) e riflettenti (mobili) per assorbire o diffondere le risonanze.

Il suono è "piatto", smorzato: eccesso di materiali assorbenti nella stanza, il suono è bloccato, senza rilievo. In questo caso, cercare il migliore compromesso fra i materiali assorbenti e riflettenti presenti.

In linea generale, per consentire uno sviluppo corretto del suono, si dovrebbe far sì che il muro posizionato dietro i diffusori sia riflettente. Al contrario, quello posizionato alle spalle della zona di ascolto dovrebbe essere assorbente, per evitare che i riflessi retrostanti "inquinino" la percezione dell'immagine stereofonica. Si possono posizionare i mobili in maniera intelligente lungo le pareti laterali per diffondere le onde sonore ed evitare di stimolare determinate frequenze, soprattutto quelle intermedie (eliminazione dell'"eco flutter").

Periodo di rodaggio

Gli altoparlanti utilizzati nei diffusori Theva sono componenti meccanici complessi che esigono un certo periodo di adattamento per funzionare al meglio delle loro possibilità e adattarsi alle condizioni di temperatura e umidità dell'ambiente di ascolto. Questo periodo di rodaggio varia a seconda delle condizioni riscontrate e può protrarsi per qualche settimana. Per accelerare questa operazione, si consiglia di tenere accesi i diffusori per una ventina di ore consecutive. Una volta completamente stabilizzate le caratteristiche del diffusore, si potrà godere appieno delle prestazioni dei diffusori Theva.

Precauzioni speciali



L'unica manutenzione di cui avranno bisogno i diffusori Theva sarà quella di essere spolverati con un panno asciutto. Se si macchiano, si consiglia semplicemente di utilizzare un panno umido. Non utilizzare mai solventi, detergenti, alcool, prodotti corrosivi o abrasivi per pulire la superficie del diffusore. Tenere i diffusori lontani da fonti di calore.

Scelta dell'amplificatore

Non è l'eccesso di potenza di un amplificatore che rischia di rovinare il diffusore e gli altoparlanti, bensì la mancanza di potenza. Infatti, se il volume è troppo alto, l'amplificatore si satura e genera segnali parassiti che potrebbero distruggere il tweeter. La capacità dinamica e la definizione dei diffusori Theva sono sufficientemente elevate per evidenziare le qualità e difetti degli amplificatori associati. Il proprio rivenditore di fiducia saprà affiancare nella scelta, in funzione dei gusti e del budget a disposizione.

Amplificazione audio/video

Accertarsi che il proprio amplificatore sia compatibile con Dolby Atmos®.





Raccomandazioni:

- Se l'amplificatore è dotato di una funzione di auto-calibrazione, assicurarsi che vi sia installato l'ultimo firmware.
- Se si configura l'amplificatore manualmente, si raccomanda caldamente di:
 - configurare l'altoparlante Dolby Atmos® come "Small";
 - raddoppiare la distanza degli amplificatori Dolby Atmos® rispetto agli amplificatori frontali;
 - aumentare il livello fino ad ottenere il risultato desiderato.

Condizioni di garanzia

Tutti gli altoparlanti Focal sono coperti da garanzia emessa dal distributore ufficiale Focal del tuo paese. Il tuo distributore potrà fornirti tutti i dettagli relativi alle condizioni di garanzia. La copertura della garanzia comprende quanto concesso dalla garanzia legale in forza nel paese in cui è stata emessa la fattura d'acquisto originale.

¡PARA LEER EN PRIMER LUGAR! ESTAS INSTRUCCIONES DE SEGURIDAD SON IMPORTANTES!

	<div style="border: 1px solid black; padding: 5px; text-align: center;"> CAUTION RISK OF ELECTRIC SHOCK DO NOT OPEN </div>	
<p>El rayo representado en un triángulo equilátero advierte al usuario de que en el aparato hay altas tensiones que pueden suponer un riesgo de choque eléctrico.</p>	<p>ADVERTENCIA: Para prevenir el riesgo de choque eléctrico, no retire la tapa (ni la parte trasera) de este aparato. Ningún componente de este aparato es reemplazable por el usuario. Para operaciones de mantenimiento o de reparación, póngase en contacto con un profesional cualificado.</p>	<p>Símbolo de advertencia. Este símbolo se ha diseñado para advertir al usuario de la presencia de instrucciones importantes mencionadas en el manual de usuario y relacionadas con el manejo, funcionamiento y mantenimiento del dispositivo.</p>
<ol style="list-style-type: none"> 1. Lea estas instrucciones. 2. Conserve estas instrucciones. 3. Tenga en consideración las advertencias. 4. Respete todas las instrucciones. 5. No utilice este aparato cerca del agua. 6. Límpielo únicamente con un paño seco. 7. No obstruya ningún orificio de ventilación. Instale el aparato según las instrucciones del fabricante. 8. No instale el aparato cerca de fuentes de calor, como radiadores, calefactores, estufas u otros aparatos (incluidos los amplificadores) que produzcan calor. 9. Utilice solo accesorios/complementos especificados por el fabricante. 10. Utilice únicamente el carro, soporte, trípode, bastidor o mesa especificado por el fabricante o que se venda con el aparato. Cuando utilice un carro, extreme la prudencia al desplazarlo con el aparato para evitar posibles lesiones debidas a su vuelco. 	<ol style="list-style-type: none"> 11. Encargue todo el mantenimiento a personal cualificado para ello. El mantenimiento será necesario siempre que se produzcan incidentes como el deterioro del cable o el enchufe, el derrame de líquidos o la introducción de objetos en el interior del aparato, la exposición a la lluvia o a la humedad, el mal funcionamiento o la caída del equipo. 12. Cuando utilice el aparato, la temperatura ambiente no debería superar los 35 grados Celsius. 13. No utilice este aparato en climas tropicales. 14. No coloque ninguna fuente de llamas desnudas, como velas encendidas, cerca del aparato. 15. El aparato solo debería instalarse en una pared o techo si el fabricante lo permite. 16. Este producto tiene esquinas afiladas. Manéjelo con cuidado. 17. No intente reparar este aparato por sus propios medios. Abrir el dispositivo puede ser peligroso. Para cualquier intervención en el dispositivo, póngase en contacto con un profesional cualificado. 18. Cuando se necesiten componentes de repuesto, use solo los componentes especificados por el fabricante o componentes que cuenten con funcionalidades técnicas idénticas que las del producto original. El uso de componentes inadecuados puede provocar incendios, choques eléctricos u otros riesgos. 19. Después de cualquier operación de mantenimiento o reparación, realice una prueba para garantizar que el aparato funciona en condiciones de seguridad. 20. Ponga la fuente al mínimo antes de conectar los productos y subir el volumen. Una vez que los productos estén en su sitio, suba el volumen gradualmente hasta alcanzar un nivel sonoro razonable y cómodo. 	<ol style="list-style-type: none"> 21. Para evitar posibles daños auditivos, no escuche los altavoces a volumen alto durante largos períodos de tiempo. Escuchar altavoces a un volumen excesivo puede causar daños en el oído y provocar trastornos auditivos (sordera temporal o permanente, zumbidos en los oídos, acúfenos, hiperacusia). Si expone sus oídos a un volumen superior a 85 dB de SPL-LAeq durante varias horas puede dañar de forma irreversible su audición.  <p style="text-align: center;">(CEI 60417-6044)</p> <ol style="list-style-type: none"> 22. Tras sacar el producto de su embalaje, guarde el embalaje fuera del alcance de los niños, ya que, de lo contrario, podría haber peligro de asfixia. 23. Algunos usuarios no tienen suficiente autonomía para usar el producto por su cuenta sin peligro. En especial, los menores de 14 años o las personas con algún tipo de discapacidad deben contar con supervisión o estar acompañados cuando utilicen el aparato.

Para validar la garantía Focal-JMab, ahora también puede registrar su producto en línea: www.focal.com/warranty



Acaba de adquirir un producto Focal y se lo agradecemos. Le damos la bienvenida a nuestro universo, el de la alta fidelidad. La innovación, la tradición, la excelencia y el placer son nuestros valores; nuestro único objetivo es ofrecerle un sonido puro, fiel y lleno de matices. Para aprovechar al máximo las características de este equipo, le aconsejamos que lea estas instrucciones y que las conserve después en un lugar seguro para consultarlas posteriormente.

ES

Manutención (fig. A)



Los altavoces Theva N°3-D pesan más de 20 kg. Es muy recomendable levantarlos entre dos personas durante el desembalaje y la instalación.

Los altavoces Theva tienen aristas vivas. Tenga cuidado para no hacerse daño cuando manipule sus altavoces.

Montaje de la base (fig. B)

Coloque la base frente a los taladros de fijación, ponga los 4 tornillos que se suministran y apriételos con la llave Allen incluida. Asegúrese de que la base está orientada correctamente (parte elevada en el frontal del altavoz).

A continuación, solo tiene que montar las bases de goma o las puntas de desacoplamiento, dependiendo del tipo de suelo sobre el que estará instalado el altavoz. Sobre suelos rígidos, utilice preferentemente las bases de goma.

Si instala el altavoz sobre un suelo de moqueta, las puntas serán necesarias para garantizar una estabilidad adecuada.

Portatelas (fig. C)

Los altavoces Theva se suministran con portatelas que permiten protegerlos. Puede ponerlos o quitarlos fácilmente gracias a su sistema de fijación magnética.

Para disfrutar de las mejores prestaciones de sus altavoces, le recomendamos retirarlos cuando esté escuchando música.

Dolby Atmos® (fig. D)

Sus altavoces Theva N°3-D son compatibles con Dolby Atmos®. El altavoz tiene un cono orientado hacia arriba en la parte superior, que aprovecha la reflexión en el techo para conseguir los efectos Dolby Atmos®. La tecnología Dolby Atmos® ofrece un sonido 3D que integra la dimensión vertical, propagando el sonido desde una nueva fuente de emisión: el techo. Esta nueva dimensión aporta precisión y realismo, proporcionando una experiencia de sonido multicanal digna de un auténtico cine en casa (fig. D).

Conexiones (fig. E)

Los conectores Theva proporcionan contactos fiables y polivalentes tanto para cables desnudos (de

hasta 4 mm de diámetro) como para conectores de horquilla o tipo banana. Es imprescindible respetar la polaridad de los altavoces y del amplificador. El conector marcado como «+» deberá estar conectado a la salida positiva del amplificador, y el conector marcado como «-», al borne negativo. Si no se respeta esta condición, la imagen estereofónica y la percepción de los graves se degradarán considerablemente. Utilice cables de buena calidad y de sección adecuada para la longitud empleada: su vendedor podrá aconsejarle.

Conexiones Dolby Atmos® (fig. E)

Preste atención a las conexiones que se indican en la parte posterior del altavoz. La conexión superior corresponde al cono situado en la parte superior del altavoz, que reproduce los efectos Dolby Atmos®. La conexión inferior corresponde a los conos frontales del altavoz (fig. E).

Posicionamiento (fig. F, G, I, J)

Estos altavoces están diseñados para reproducir con la máxima fidelidad cualquier tipo de programa musical o de home cinema. No obstante, es conveniente seguir algunas reglas sencillas para optimizar su rendimiento y garantizar un buen equilibrio tonal y una imagen sonora realista.

Los altavoces deben posicionarse simétricamente frente a la zona de escucha, idealmente formando un triángulo equilátero con ella. No obstante, estas distancias pueden modificarse para alcanzar el compromiso ideal en función del diseño de la habitación (fig. F).

Los altavoces deben estar a la misma altura y en un mismo plano horizontal. Idealmente, el tweeter debe estar a la altura de los oídos del oyente en su posición de escucha habitual (fig. G). No ponga los altavoces demasiado cerca de una esquina de la habitación y evite acercarlos demasiado a la pared. Esto tendría por efecto la excitación de ciertas resonancias del local y un aumento artificial del nivel de graves. Por otro lado, si considera que el nivel de graves es insuficiente, puede acercar los altavoces a la pared para reequilibrarlo (fig. J). En la figura I se muestra la posición de los altavoces para una configuración home cinema (fig. I).

ATENCIÓN

Para sistemas Dolby Atmos® se recomienda que no haya ningún obstáculo (estantería, lámpara, etc.) a menos de 1 m por encima del altavoz Theva N°3-D, ya que podría impedir la reflexión del sonido Dolby Atmos® desde el techo.

Optimización (fig. H)

A continuación proporcionamos una fórmula de posicionamiento ideal para los más perfeccionistas:

Si A es la distancia desde el centro del woofer hasta el suelo o el tabique más cercano, B es la distancia hasta el siguiente suelo o tabique más cercano y C es la mayor distancia ($A < B < C$), la ecuación $B^2 = AC$ define la posición ideal del altavoz.

• Ejemplo:

Si el centro del woofer está a 50 cm de la pared trasera (A) y a 60 cm del suelo (B), la separación ideal de la pared lateral será de 72 cm [$C = B^2 / A = 72$ cm].

Consejos de utilización

El comportamiento de los altavoces dependerá de la acústica de la habitación, de la posición de los altavoces en la misma y de la posición del oyente.

Es posible actuar sobre estos elementos para corregir o mejorar determinados efectos.

Imagen estereofónica imprecisa y descentrada: trate de acercar los altavoces entre sí u oriéntelos hacia el punto de escucha:

Sonido duro, agresivo: la acústica de la habitación probablemente tiene demasiada reverberación. Utilice materiales absorbentes (alfombra, muebles tapizados, tapices murales, cortinas...) y reflectantes (mobiliario) para absorber o dispersar las resonancias.

Sonido «plano», ahogado: demasiados materiales absorbentes en la sala, sonido ahogado y sin relieve. Busque un equilibrio mejor entre materiales absorbentes y reflectantes en la habitación.

En general, buscaremos que la pared situada detrás de los altavoces sea de naturaleza reflectante para que el sonido se desarrolle adecuadamente. Por el contrario, la pared situada detrás de la posición de escucha deberá ser absorbente para que la reflexión trasera del sonido no interfiera en la percepción de la imagen estereofónica. El mobiliario colocado en las paredes laterales ayudará a dispersar las ondas sonoras y a evitar así la excitación de determinadas zonas de frecuencia, sobre todo en los medios (supresión del «eco flotante»).

Período de rodaje

Los motores y los conos empleados en los altavoces Theva son componentes mecánicos complejos que requieren cierto tiempo para funcionar de manera óptima y aclimatarsen a la temperatura y la humedad de la sala de escucha. Este período de rodaje varía en función de las condiciones particulares de uso y puede durar varias semanas. Para acelerar el período de rodaje, se recomienda hacer funcionar los altavoces durante aproximadamente veinte horas seguidas. Una vez que las características de los altavoces estén completamente estabilizadas, podrá disfrutar plenamente de las prestaciones de sus altavoces Theva.

Precauciones especiales



El único mantenimiento que requieren los altavoces Theva es retirar el polvo con un paño seco. Si el altavoz está manchado, le recomendamos que utilice simplemente un paño húmedo.

No utilice nunca disolventes, detergentes, productos a base de alcohol o corrosivos, espátulas ni estropajos para limpiar la superficie del altavoz.

Mantenga los altavoces alejados de las fuentes de calor.

Elección del amplificador

Sus altavoces no corren el riesgo de deteriorarse debido a un exceso de potencia del amplificador, sino, al contrario, debido a una potencia insuficiente. En tal caso, si el volumen está demasiado alto, el amplificador satura y genera señales parásitas que pueden estropear el tweeter. La dinámica y la definición de los altavoces Theva son suficientes para poner de manifiesto las virtudes y los defectos del amplificador al que está conectados. Su distribuidor podrá ayudarle a elegir uno en función de sus preferencias y su presupuesto.

Amplificación de audio/vídeo

Asegúrese de que su amplificador es compatible con Dolby Atmos®.





Recomendaciones:

- Si su amplificador tiene una función de calibración automática, asegúrese de disponer de la última versión del firmware.
- Si configura el amplificador manualmente, le recomendamos:
 - configurar el altavoz Dolby Atmos® como «Small» (pequeño).
 - duplicar la distancia de los altavoces Dolby Atmos® con respecto a la de los altavoces frontales.
 - aumentar el nivel hasta obtener el resultado deseado.

Condiciones de la garantía

Todos los altavoces Focal están cubiertos por una garantía preparada por el distribuidor oficial de Focal en su país. Su distribuidor le proporcionará todos los detalles acerca de las condiciones de la garantía. La extensión de la garantía cubre al menos todo lo contemplado por una garantía legal en vigor en el país en el cual se expidió la factura oficial de compra.

LEIA PRIMEIRO ! IMPORTANTE PRECAUÇÕES DE SEGURANÇA !

	<div style="border: 1px solid black; padding: 5px; text-align: center;"> CAUTION RISK OF ELECTRIC SHOCK DO NOT OPEN </div>	
<p>O raio num triângulo equilátero avisa o utilizador que o dispositivo tem alta tensão que pode resultar em risco de choque elétrico.</p>	<p>AVISO : Para evitar qualquer risco de choque elétrico, não retire a cobertura (ou a parte traseira) do dispositivo. Este dispositivo não possui peças que possam receber assistência por parte do utilizador. Para efeitos de manutenção ou reparação, contacte um profissional qualificado.</p>	<p>O ponto de exclamação dentro de um triângulo equilátero, tem por objetivo alertar o usuário para a presença de instruções importantes mencionadas no manual de uso e relativas a implementação e manutenção do aparelho.»</p>
<ol style="list-style-type: none"> 1. Leia estas instruções. 2. Guarde estas instruções. 3. Preste atenção a todos os avisos. 4. Siga todas as instruções. 5. Não utilize este aparelho perto de água. 6. Limpe apenas com um pano seco. 7. Não bloqueie nenhuma abertura de ventilação. Instale de acordo com as instruções do fabricante. 8. Não instale perto de fontes de calor como radiadores, bocas de ar quente, fogões, ou outros aparelhos (incluindo amplificadores) que produzam calor. 9. Use apenas acessórios especificados pelo fabricante. 10. Utilizar apenas com o carrinho, apoio, tripé, suporte ou mesa especificados pelo fabricante ou vendidos com o aparelho. Nos casos em que se utilizar um carrinho, tenha cuidado ao deslocar o conjunto carrinho/aparelho, para evitar lesões causadas pela viragem do mesmo. 	<ol style="list-style-type: none"> 11. Encaminhe todas as operações de assistência para pessoal de assistência qualificado. A assistência é necessária quando o aparelho tiver sofrido danos, por exemplo, danos no cabo de alimentação ou na ficha, derramamento de líquido ou queda de objetos dentro do aparelho, exposição do aparelho a chuva ou humidade, se não funcionar normalmente, ou se tiver caído. 12. O equipamento deverá ser utilizado à temperatura ambiente máxima de 35 graus Celsius (95 °F). 13. Não utilize este dispositivo em climas tropicais. 14. Não coloque fontes de chamas desprotegidas, como velas acesas, sobre o dispositivo. 15. O dispositivo não deve ser montado numa parede ou num teto, exceto se assim previsto pelo fabricante. 16. Este produto tem cantos afiados. Manuseie-o com cuidado. 17. Não tente reparar este dispositivo. Abri-lo pode resultar em exposição a tensões perigosas ou outros riscos. Contacte um profissional qualificado para a realização de qualquer trabalho de manutenção. 18. Quando for necessária a substituição de componentes, utilize somente componentes especificados pelo fabricante ou com características idênticas ao original. Componentes não conformes podem causar incêndios, choques elétricos ou outros riscos. 19. Após uma intervenção ou reparação no dispositivo, efetue testes para verificar se o produto funciona em segurança. 20. Coloque o volume no mínimo antes de conectar os produtos a de aumentar o volume. Uma vez colocados os produtos, aumente gradualmente o volume até um nível razoável e agradável. 	<ol style="list-style-type: none"> 21. Para evitar prejudicar a sua audição, não ouça colunas em volumes elevados durante períodos prolongados. Ouvir colunas em volumes elevados pode prejudicar a audição do utilizador e resultar em problemas de audição (surdez temporária ou permanente, zumbido nos ouvidos, zunido, hiperacusia). A exposição a volumes excessivos (acima dos 85 dB) durante mais de uma hora pode provocar danos irreparáveis à audição.  <p style="text-align: center;">(CEI 60417-6044)</p> <ol style="list-style-type: none"> 22. Antes de desembalar o produto, certifique-se de que coloca a embalagem fora do alcance de crianças. Esta apresenta um risco de asfixia. 23. Alguns utilizadores não têm autonomia suficiente para utilizarem o produto sozinhos sem riscos. Em particular, as crianças com menos de 14 anos e as pessoas portadoras de determinadas deficiências têm obrigatoriamente de ser vigiadas e/ou acompanhadas durante a utilização do dispositivo.

Para validar a garantia Focal-JMlab, agora é possível registar um produto online: www.focal.com/warranty



Acabou de adquirir um produto Focal e agradecemos a sua preferência. Seja bem-vindo ao nosso universo, o da alta-fidelidade. Inovação, tradição, excelência e prazer são os nossos valores; o nosso único objetivo é proporcionar-lhe um som puro, fiel e rico. Para explorar todo o desempenho deste produto, recomendamos que leia as instruções deste manual e, em seguida, o conserve cuidadosamente para futura referência.

Manuseamento (fig. A)



As colunas Theva N°3-D pesam mais de 20 kg. Recomendamos vivamente que sejam levantadas por 2 pessoas durante a desembalagem e a instalação.

As colunas Theva têm esquinas. Deve ter-se cuidado para evitar lesões ao manusear as colunas.

Fixação da base (fig. B)

Alinhe a base oposta aos orifícios de fixação, posicione os 4 parafusos fornecidos e aperte-os usando a chave Allen fornecida. Certifique-se de que a base está com o lado certo virado para cima (parte superior na dianteira da coluna).

Depois, basta montar os protetores em borracha ou pontas de desacoplamento, consoante o tipo de chão em que a coluna será instalada. Em solos rígidos, é preferível utilizar os protetores em borracha. Se instalar a coluna em cima de uma tapete, as pontas permitirão assegurar uma melhor estabilidade.

Resguardos (fig. C)

As colunas Theva são fornecidas com resguardos que permitem proteger os altifalantes. Pode colocá-los ou retirá-los facilmente graças ao seu sistema de fixação magnética.

Recomendamos que os retire quando estiver a ouvir música, de modo a usufruir do melhor desempenho das colunas.

Dolby Atmos® (fig. D)

As suas colunas Theva N°3-D suportam Dolby Atmos®. A coluna tem um altifalante na parte de cima, virada para cima, de forma a usar os reflexos do teto para atingir os efeitos Dolby Atmos®. A tecnologia Dolby Atmos® oferece som 3D, integrando a dimensão vertical, ou seja, a propagação de som a partir de uma nova fonte emissora de som: o teto. Esta nova dimensão traz precisão e realismo a uma experiência de som multicanal digna de «home-theater» (fig. D).

Ligações (fig. E)

Os conectores Theva asseguram contactos multifunções fiáveis para cabos descarnados (até 4 mm de diâmetro), terminais bifurcados ou conectores banana. É imprescindível respeitar a polaridade da coluna e do amplificador. O conector com a marca «+» tem de ser ligado à saída positiva do amplificador, e o conector com a marca «-» tem de ser ligado ao terminal negativo. Se esta condição não for respeitada, a imagem estéreo e a percepção dos graves diminuirão de forma considerável.

THEVA™ N°3-D

Manual de utilização

33

Escolha cabos de boa qualidade com uma secção transversal adequada ao respetivo comprimento: o seu revendedor saberá aconselhá-lo.

Ligações Dolby Atmos® (fig. E)

Certifique-se de que observa os conectores indicados na parte de trás do altifalante. O conector superior corresponde ao altifalante situado na parte de cima da coluna, que reproduz os efeitos Dolby Atmos®. O conector inferior corresponde aos altifalantes na parte dianteira da coluna (fig. E).

Posicionamento (fig. F, G, I, J)

Estas colunas foram concebidas para proporcionar a reprodução mais fiel de todos os tipos de música ou programas de Home Cinema. No entanto, convém respeitar algumas regras simples para otimizar o respetivo desempenho e para garantir um bom equilíbrio tonal e uma imagem sonora realista.

As colunas devem ser posicionadas simetricamente, viradas para a zona de audição, formando, idealmente, um triângulo equilátero com a mesma. Contudo, estas distâncias podem ser ajustadas de forma a encontrar o compromisso ideal em função da configuração do seu espaço interior (fig. F).

As colunas devem ser posicionadas à mesma altura, no mesmo plano horizontal. Idealmente, o tweeter deve ficar colocado à mesma altura dos ouvidos do ouvinte, na posição de audição habitual (fig. G). **Não coloque as colunas demasiado perto de um canto da divisão e evite aproximá-las em demasia de uma parede.** Isto terá o efeito de estimular algumas ressonâncias indesejadas da divisão e aumentar artificialmente a resposta de graves. Por outro lado, se o nível de graves for considerado insuficiente, pode experimentar deslocar as colunas para mais perto de uma parede, para reequilibrar o nível de graves (fig. J).

Para uma configuração de Home Cinema, consulte a figura I quanto à colocação das colunas (fig. I)

CUIDADO

Com uma instalação Dolby Atmos®, é recomendado que não haja obstáculos (prateleira, candeeiro, etc.) a menos de 1 m acima da coluna Theva N°3-D que possam impedir o refletir do som Dolby Atmos® a partir do teto.

Otimização (fig. H)

Para os perfeccionistas, apresentamos uma fórmula de posicionamento ideal:

Se A é a distância do centro do woofer até ao chão ou parede mais próxima, B é a distância até ao chão ou parede mais próxima seguinte, e C é a maior distância ($A < B < C$), a equação $B^2 = AC$ define a posição ideal da coluna.

• Exemplo:

Se o centro do woofer estiver a uma distância de 50 cm da parede traseira (A) e 60 cm acima do chão (B), então a parede lateral estará, idealmente, a uma distância de 72 cm [$C = B^2/A = 72$ cm].

Conselhos de utilização

O comportamento das colunas depende da acústica da divisão de audição, do posicionamento correto das colunas na divisão e da localização do ouvinte.

É possível utilizar estes parâmetros para obter ou melhorar um efeito pretendido.

A perceção do estéreo não é precisa e está mal centrada: experimente deslocar as colunas para mais perto entre si e/ou vire-as para o ponto de audição:

O som é desagradável, agressivo: a acústica da divisão de audição é, provavelmente, demasiado reverberante. Pondere utilizar materiais absorventes do som (tapetes, sofá, tapeçarias, cortinas, etc.) e refletores do som (mobiliário) para absorver ou difundir as ressonâncias.

O som é «insípido», abafado: há demasiados materiais absorventes do som na divisão, o som é absorvido, não se destaca. Procure melhorar o equilíbrio entre os materiais absorventes e refletores do som presentes na divisão.

THEVA™ N°3-D

Manual de utilização

34

De um modo geral, para o desenvolvimento correto do som, tente fazer com que a parede por trás das colunas seja de natureza refletora. Pelo contrário, a parede atrás da zona de audição idealmente deve ser absorvente para evitar a «poluição» da percepção da imagem estereofónica por reflexos traseiros.

O mobiliário poderá ser colocado criteriosamente perto das paredes laterais da divisão para difundir as ondas sonoras e evitar estimular certas gamas de frequências, nomeadamente na gama média (eliminação dos «ecos flutuantes»).

Período de rodagem

Os altifalantes utilizados nas colunas Theva são componentes mecânicos complexos que requerem algum tempo até se adaptarem para operarem ao seu melhor nível e se ambientarem à temperatura e humidade do ambiente de audição. Este período de rodagem varia consoante as condições observadas e pode prolongar-se durante algumas semanas. Para reduzir o período de rodagem, recomendamos deixar as colunas em funcionamento durante, aproximadamente, vinte horas seguidas. Depois de as características das colunas terem estabilizado por completo, poderá desfrutar do desempenho máximo das suas colunas Theva.

Precauções especiais



A única manutenção necessária para as colunas Theva consiste em limpar o pó com um pano seco. Se a coluna tiver manchas, recomendamos que utilize apenas um pano húmido.

Nunca utilize solventes, detergentes, produtos à base de álcool ou corrosivos, raspadores ou esfregões para limpar a superfície de uma coluna.

Mantenha as colunas afastadas de fontes de calor.

Escolha do amplificador

Não é o excesso, mas antes a falta de potência de um amplificador que pode deteriorar as colunas e os altifalantes. Além disso, se o volume estiver demasiado elevado, o amplificador satura e produz sinais parasitas que podem danificar o tweeter. A capacidade e definição dinâmicas das colunas Theva são suficientes para revelar os pontos fortes e fracos de qualquer amplificador a que estejam ligadas. O seu revendedor saberá acompanhá-lo na sua escolha de amplificador, em função dos seus gostos e do seu orçamento.

Amplificação de áudio/vídeo

Certifique-se de que o seu amplificador é compatível com Dolby Atmos®.





Recomendações:

- Se o seu amplificador estiver equipado com uma função de autocalibragem, certifique-se de que este possui o firmware mais recente.
- Se configurar o amplificador manualmente, recomendamos vivamente:
 - definir o altifalante Dolby Atmos® para o modo «Small» (Pequeno).
 - duplicar a distância das colunas Dolby Atmos®, por comparação aos altifalantes dianteiros.
 - aumentar o nível até obter o resultado pretendido.

Condições de garantia

Todas as colunas Focal estão cobertas pela garantia elaborada pelo distribuidor oficial da Focal no seu país. O seu distribuidor pode fornecer-lhe todas as informações relativas às condições da garantia. A cobertura da garantia abrange pelo menos o concedido pela garantia legal em vigor no país onde a fatura de compra original foi emitida.

LUE TÄMÄ ENSIN ! TÄRKEITÄ TURVALLISUUSOHJEITA !

	<div style="border: 1px solid black; padding: 5px; text-align: center;"> CAUTION RISK OF ELECTRIC SHOCK DO NOT OPEN </div>	
<p>De bliksemschicht in de gelijkzijdige driehoek waarschuwt de gebruiker voor de aanwezigheid van spanning in het apparaat die een elektrische schok kan veroorzaken.</p>	<p>WAARSCHUWING: Verwijder de kap (of achterkant) van het apparaat niet om het risico op elektrische schokken te voorkomen. Geen enkel onderdeel van het apparaat kan door de gebruiker zelf worden vervangen. Laat onderhoud of reparaties uitvoeren door een gekwalificeerde professional.</p>	<p>Waarschuwingssymbool. Dit symbool waarschuwt gebruikers op belangrijke instructies in de gebruikershandleiding met betrekking tot hantering, bediening en onderhoud van het apparaat.</p>
<ol style="list-style-type: none"> 1. Lees deze instructies. 2. Bewaar deze instructies. 3. Neem de waarschuwingen in acht. 4. Volg alle instructies op. 5. Gebruik dit apparaat niet in de nabijheid van water. 6. Reinig dit apparaat uitsluitend met een droge doek. 7. Blokkeer de ventilatieopeningen niet. Installeer het apparaat overeenkomstig de instructies van de fabrikant. 8. Installeer het apparaat niet in de buurt van hittebronnen, zoals radiatoren, verwarmingsroosters, fornuizen of andere apparaten (waaronder versterkers) waar warmte vanaf komt. 9. Gebruik uitsluitend door de fabrikant aanbevolen toebehoren/accessoires. 10. Gebruik alleen door de fabrikant aanbevolen of met het apparaat meegeleverde wagens, standaarden, statieven, beugels of tafels. Wanneer u een wagen gebruikt, wees dan voorzichtig bij het verplaatsen van de wagen-apparaatcombinatie, om te voorkomen dat u verwond raakt doordat het geheel omvalt. 	<ol style="list-style-type: none"> 11. Alle servicebeurten moeten door gediplomeerd onderhoudspersoneel worden uitgevoerd. Onderhoud is noodzakelijk als het apparaat schade heeft opgelopen, in welke vorm dan ook, wanneer de kabel of het netsnoer zijn beschadigd, als het apparaat is blootgesteld aan vloeistoffen, regen of vocht, als het apparaat slecht functioneert of is gevallen. 12. Gebruik het apparaat niet in een omgevingstemperatuur van meer dan 35 graden Celsius. 13. Gebruik dit apparaat niet in een tropisch klimaat. 14. Plaats nooit een voorwerp met een open vlam, zoals een brandende kaars, in de buurt van het apparaat. 15. Het apparaat mag alleen aan een muur of plafond worden bevestigd als de producent dergelijke montage heeft goedgekeurd. 16. Dit product heeft scherpe hoeken. Ga er voorzichtig mee om. 17. Probeer dit apparaat niet zelf te repareren. Openen van het apparaat kan gevaarlijk zijn. Neem voor alle soorten onderhoud contact op met een gekwalificeerde professional. 18. Wanneer vervangende componenten nodig zijn, gebruik dan alleen de door de fabrikant aanbevolen componenten of componenten met dezelfde technische specificaties als die van het originele product. Het gebruik van onjuiste onderdelen kan brand, elektrische schokken of andere risico's veroorzaken. 19. Test het apparaat na onderhoud of reparatie om te controleren of het veilig functioneert. 20. Zet het volume van de bron op het laagste niveau alvorens de producten aan te sluiten en stel het volume pas daarna op de gewenste niveau in. Wanneer de producten op hun plaats staan, kunt u het volume geleidelijk aan verhogen tot een redelijk en comfortabel niveau. 	<ol style="list-style-type: none"> 21. Zet uw speakers niet gedurende langere tijd op een hoog volume om eventuele gehoorschade te voorkomen. Wanneer u gedurende langere tijd naar luidsprekers op te hoog volume luistert, kan dit uw oren beschadigen en gehoorproblemen veroorzaken (tijdelijke of permanente doofheid, oorsuizen, tinnitus, hyperacusis). Als u uw oren enkele uren lang blootstelt aan een volume van meer dan 85 dB SPL-LAeq kan dat uw gehoor permanent beschadigen.  <p style="text-align: center;">(CEI 60417-6044)</p> <ol style="list-style-type: none"> 22. Houd de verpakking nadat het apparaat is uitgepakt uit de buurt van kinderen. De verpakking kan een risico op verstikking zijn. 23. Sommige gebruikers zijn niet zelfstandig genoeg om dit product zonder gevaar alleen te gebruiken. Vooral kinderen onder de 14 en mensen met bepaalde gebreken moeten onder toezicht staan en/of begeleid worden wanneer ze het apparaat gebruiken.

Voor garantie validatie Focal -JMLab,
Het is nu mogelijk om het product online te registreren: www.focal.com/warranty



Bedankt dat u hebt gekozen voor een product van Focal. We heten u van harte welkom in ons hifi-universum. Wij staan voor innovatie, traditie, kwaliteit en plezier, en ons enige doel is het creëren van een pure, getrouwe en rijke luisterervaring voor onze klanten. Neem de instructies in deze handleiding grondig door om volop te kunnen genieten van uw product. Bewaar de handleiding vervolgens zorgvuldig voor later gebruik.

Behandeling (fig. A)



De Theva N°3-D-speakers wegen ruim 20 kg. Voor het uitpakken en installeren is het sterk aan te bevelen de speakers met twee personen te tillen.

De Theva-speakers hebben scherpe hoeken. Let erop dat u zich niet bezeert bij het uitpakken en tillen van de speakers.

N

Monteren van de voet (fig. B)

Plaats de voet voor de bevestigingsgaten, bevestig de voet met de vier meegeleverde schroeven en draai deze vast met de meegeleverde inbussleutel. Zorg ervoor dat u de voet in de juiste richting monteert (hoge deel aan de voorkant van de speaker).

Monteer vervolgens de rubberen pootjes of inzetstukken, afhankelijk van het type vloer waarop de speaker komt te staan. Op een harde vloer is het aan te raden om gebruik te maken van de rubberen pootjes. Op vloerbedekking of een tapijt is het aan te raden de inzetstukken te monteren voor een goede stabiliteit.

Frontpanelen met luidsprekerdoek (fig. C)

De Theva-speakers worden geleverd met frontpanelen met luidsprekerdoek om de speakers te beschermen. Door het magnetische systeem zijn deze eenvoudig aan te brengen en te verwijderen.

Voor de beste prestaties van de speakers en om optimaal te kunnen genieten, adviseren we u ze te verwijderen tijdens het luisteren naar muziek.

Dolby Atmos® (fig. D)

Uw Theva N°3-D-speakers ondersteunen Dolby Atmos®. De speakers hebben een speaker aan de bovenzijde en door weerkaatsing via het plafond worden de Dolby Atmos®-effecten bereikt. Dolby Atmos®-technologie biedt een 3D-geluidservaring, waarbij de verticale dimensie wordt geïntegreerd, waarmee het geluid via een nieuwe bron wordt verspreid: het plafond. Met deze nieuwe dimensie is de meerkanaals-luisterbeleving bijna even precies en realistisch als die van een home cinema (fig. D).

Aansluitingen (fig. E)

De aansluitingen van de Theva zorgen voor betrouwbare en veelzijdige aansluitmogelijkheden voor gestripte kabels (tot een diameter van 4 mm), vorkkabelschoenen of banaanstekkers. Het is van cruciaal belang dat de polariteit van de aansluiting juist is. De aansluiting gemarkeerd met '+' moet worden aangesloten op de '+'-uitgang van de versterker, de aansluiting gemarkeerd met '-' op de '-'-aansluiting. Als deze voorwaarde niet wordt nageleefd, zal de stereoklank en de perceptie van de lage tonen aanzienlijk slechter zijn. Kies hoogwaardige kabels met een geschikte diameter voor de lengte: vraag raad aan uw verkoper.

Aansluitingen Dolby Atmos® (fig. E)

Bekijk de aansluitingen achterop de speaker. De bovenste aansluiting is van de luidspreker bovenop de speaker, die voor Dolby Atmos®-effecten is. De onderste aansluiting is van de luidsprekers aan de voorzijde van de speaker (fig. E).

Plaatsing (fig. F, G, I, J)

Deze speakers zijn ontworpen om zo getrouw mogelijk alle vormen van muziek of homecinema weer te geven. Het is echter goed om rekening te houden met enkele eenvoudige voorschriften om hun vermogen te optimaliseren, een goed toonevenwicht en realistisch klankbeeld te garanderen.

De luidsprekers moeten symmetrisch worden geplaatst t.o.v. de luisteromgeving. Idealiter wordt een gelijkzijdige driehoek gevormd. Desondanks is een verschil in afstand mogelijk voor een optimaal resultaat in de specifieke omgeving (fig. F).

De luidsprekers moeten op dezelfde hoogte en op hetzelfde horizontale vlak worden geplaatst. Idealiter wordt de tweeter geplaatst op oorhoogte van de luisteraar op de gebruikelijke luisterpositie (fig. G). **Plaats de speakers niet te dicht bij een hoek van de kamer of een muur.** Dit kan plaatselijke resonantie opwekken en het basgeluid kunstmatig verhogen. Omgekeerd, als de lage toonniveaus als onvoldoende worden beschouwd, kunnen de speakers dicht bij de muren worden geplaatst (fig. J) om het basniveau in balans te brengen. Raadpleeg figuur I voor de plaatsing van uw speakers in een homecinema-setup (fig. I).

WAARSCHUWING

Een Dolby Atmos®-installatie werkt het beste zonder obstakels (planken, lampen etc.) binnen 1 meter boven de Theva N°3-D-speaker, omdat zo de weerkaatsing van het Dolby Atmos®-geluid via het plafond niet wordt belemmerd.

Optimalisatie (fig. H)

Voor de perfectionisten onder ons is er een formule voor een optimale positionering

Als A de afstand is vanaf het midden van de woofer tot de dichtstbijzijnde wand (vloer of muur), B de tussenafstand is en C de grootste afstand is ($A < B < C$), bepaalt de verhouding $B^2 = AC$ de ideale positie van de speaker.

• Voorbeeld:

Als het midden van de woofer 50 cm verwijderd staat van de achterwand (A) en op 60 cm van de vloer (B), dan is de zijmuur in het ideale geval op 72 cm ($C = B^2/A = 72$ cm).

Gebruiksaanwijzing

De akoestiek van de ruimte en de plaatsing in de ruimte en ten opzichte van de luisteraar zijn van invloed op de prestaties van de speakers.

Door hieromtrent aanpassingen door te voeren kunt u het gewenste resultaat krijgen.

Stereobeleving is onnauwkeurig en niet gecentraliseerd: plaats de speakers dicht bij elkaar en/of plaats ze richting de luisterpositie.

Het geluid is hard, schreeuwend: waarschijnlijk is de akoestiek in de kamer niet goed (te veel galm). Zorg voor absorberende materialen (tapijten, sofa's, wandkleden, gordijnen,...) en weerkaatsende materialen

(meubels) om de resonanties te absorberen of te verspreiden.

Het geluid is vlak, gedempt: zorg voor minder absorberende materialen in de kamer, het geluid kan zich niet verspreiden. Zoek een goede balans tussen absorberende materialen en weerkaatsende materialen. Zorg er in elk geval voor dat de muur achter de speakers goed is om het geluid te weerkaatsen, zodat het geluid zich op de juiste manier ontwikkelt. Andersom moet de muur achter de luisterpositie in het ideale geval absorberend zijn, omdat weerkaatsing hier een negatieve invloed heeft op het stereogeluid. Het meubilair kan tegen de zijmuren worden geplaatst om de geluidsgolven te verspreiden en om bepaalde frequentiezones, met name in het middenbereik, niet te activeren (onderdrukking van 'flutterecho').

Aanpassingsperiode

De luidsprekersystemen die worden gebruikt bij Theva-luidsprekers zijn complexe mechanische apparaten en vereisen een aanpassingsperiode om optimaal te functioneren en zich aan te passen aan de temperatuur en de vochtigheid van uw omgeving. Deze aanpassingsperiode verschilt naargelang de omstandigheden en kan een aantal weken duren. Om dit proces te versnellen, adviseren wij u om uw luidsprekers twintig uur achter elkaar te laten werken. Wanneer de functies van de luidspreker volledig gestabiliseerd zijn, kunt u volop genieten van de prestaties van uw Theva-luidsprekers.

Bijzondere voorzorgsmaatregelen



Wat betreft het onderhoud van uw Theva-speakers, is afstoffen met een droge doek voldoende. Als de luidspreker echt vuil is, kunt u een licht vochtige doek gebruiken. Gebruik nooit oplosmiddelen, schoonmaakmiddelen, alcohol of bijtende producten, krabbers of schuursponsjes om de behuizing schoon te maken. Houd de speakers uit de buurt van hittebronnen.

Keuze van versterker

Het grootste gevaar voor beschadiging van een versterker en de speakers is niet een teveel aan vermogen maar net een tekort aan vermogen. Als het volume te hoog is, kan de versterker verzadigd raken en parasitaire signalen opwekken die de tweeter kunnen beschadigen. De dynamische capaciteit en de definitie van Theva-speakers is hoog genoeg om de kwaliteiten en gebreken van de versterkers waaraan ze zijn gekoppeld te benadrukken. Uw verkoper kan u helpen op basis van uw voorkeuren en budget het juiste product te kiezen.

Audio-/videoversterker

Zorg ervoor dat uw versterker Dolby Atmos® ondersteunt.





Aanbevelingen:

- Indien uw versterker is uitgerust met autokalibratie, controleer dan of de versterker over de meest recente firmware beschikt.
- Indien u de versterker handmatig configureert, raden we u het volgende ten zeerste aan:
 - Stel de Dolby Atmos®-speaker in op "Small";
 - Verdubbel de afstand van de Dolby Atmos®-speakers ten opzichte van de frontspeakers;
 - Verhoog het geluidsniveau tot u het gewenste resultaat hebt bereikt.

Garantievoorwaarden

Alle Focal-luidsprekers zijn gedekt door een garantie die is bepaald door de officiële Focal-distributeur in uw land. Uw distributeur kan alle details over de garantievoorwaarden verstrekken. De garantie dekt ten minste de juridisch bepaalde garanties die van kracht zijn in het land waar de oorspronkelijke aankoopfactuur is afgegeven.

ПРОЧЕСТЬ В ПЕРВУЮ ОЧЕРЕДЬ! ВАЖНЫЕ ИНСТРУКЦИИ ПО ТЕХНИКЕ БЕЗОПАСНОСТИ!

	<div style="border: 1px solid black; padding: 5px; text-align: center;"> <p>CAUTION RISK OF ELECTRIC SHOCK DO NOT OPEN</p> </div>	
<p>Символ молнии внутри равностороннего треугольника предупреждает пользователя о том, что устройство находится под высоким напряжением и является источником опасности поражения электрическим током.</p>	<p>ПРЕДУПРЕЖДЕНИЕ: Во избежание поражения электрическим током не снимайте крышку (или заднюю панель) устройства. Внутри устройства отсутствуют детали, требующие обслуживания пользователем. Все работы по техническому обслуживанию и ремонт должны выполняться квалифицированным персоналом.</p>	<p>Символ предупреждения. В руководстве по эксплуатации этим символом обозначаются важные инструкции по безопасности, касающиеся погрузки и разгрузки, работы устройства и его технического обслуживания.</p>
<ol style="list-style-type: none"> 1. Прочтите эти инструкции. 2. Сохраните эти инструкции. 3. Обращайте внимание на все предупреждения. 4. Выполняйте все инструкции. 5. Не используйте устройство вблизи воды. 6. Для чистки используйте только сухую ткань. 7. Не перекрывайте вентиляционные отверстия. При установке соблюдайте инструкции изготовителя. 8. Запрещается устанавливать устройство вблизи источников тепла, таких как батареи отопления, нагревательные приборы, кухонные плиты и другие устройства, выделяющие тепло (включая усилители). 9. Используйте только те детали и аксессуары, которые были рекомендованы производителем. 10. Используйте только тележки, подставки, треноги, кронштейны и столы, которые были рекомендованы производителем или входили в комплект поставки устройства. Перевозите устройство на тележке, соблюдайте осторожность во избежание травм при опрокидывании. 	<ol style="list-style-type: none"> 12. Температура окружающей среды, в которой находится работающее устройство, не должна превышать 35°C. 13. Устройство не предназначено для использования в условиях тропического климата. 14. Не размещайте рядом с устройством источники открытого огня, такие как горящие свечи. 15. Настенный и потолочный монтаж допускается в том случае, если он разрешен производителем. 16. Обратите внимание на острые кромки устройства. Переносите устройство с осторожностью. 17. Не пытайтесь чинить устройство самостоятельно. Вскрывать устройство опасно. Все работы с устройством должны выполнять квалифицированные специалисты. 18. Для замены деталей устройства используйте только компоненты, рекомендованные производителем, или с идентичными характеристиками. Применение несоответствующих деталей может стать причиной возгорания и поражения электрическим током и связано с другими рисками. 19. Каждый раз после обслуживания или ремонта устройства проводите проверку безопасности его эксплуатации. 20. Установите уровень громкости источника звука на минимум и только потом подключите устройство и повысьте уровень громкости. После установки системы постепенно повышайте уровень громкости до разумного и приемлемого для вас уровня. 	<ol style="list-style-type: none"> 21. Во избежание повреждения органов слуха не используйте акустическую систему с установленным высоким уровнем громкости в течение длительного времени. Слишком высокий уровень громкости акустической системы может привести к повреждению органов слуха и вызвать различные его нарушения (временную или постоянную глухоту, шум в ушах, звон в ушах, гиперacusis). Воздействие на органы слуха звука громкостью более 85 дБ SPL - LAeq в течение нескольких часов может стать причиной необратимого нарушения слуха.  <p style="text-align: center;">(CEI 60417-6044)</p> <ol style="list-style-type: none"> 22. После распаковки устройства уберите упаковочный материал в недоступное для детей место. Упаковка представляет риск удушья. 23. Для некоторых пользователей самостоятельное использование устройства может быть небезопасным. В частности, дети младше 14 лет и люди с определенными типами инвалидности должны пользоваться устройством под присмотром/в присутствии других лиц.

Для подтверждения гарантии Focal-JMLab,
еперь продукт можно зарегистрировать на сайте www.focal.com/warranty



Дěkujemy за zakup produktu Focal. Witamy w naszym świecie – świecie Hi-Fi. Naszymi wartościami są innowacyjne rozwiązania, tradycja, doskonałość i przyjemność, a jedynym celem – oferowanie naszym klientom czystego, wiernego i bogatego dźwięku. Zalecamy przeczytanie instrukcji zawartych w tej broszurze i zachowanie jej do przyszłego wykorzystania, aby odkryć pełen zakres możliwości tego sprzętu.

Погрузка и разгрузка (рис. А)



Вес акустической системы Theva N°3-D составляет более 20 кг. Во время извлечения устройства из упаковки и монтажа настоятельно рекомендуется работать в паре.

Обратите внимание на наличие у акустической системы Theva острых кромок. Обращайтесь с громкоговорителями с осторожностью, чтобы избежать порезов.

Фиксация основания (рис. В)

Совместите основание с крепежными отверстиями, вставьте 4 винта и затяните их шестигранным ключом. Винты и ключ включены в комплект поставки. Убедитесь в том, что основание установлено в правильном направлении (верхней стороной к громкоговорителю).

Затем прикрепите каучуковые прокладки или акустические шипы в зависимости от типа поверхности, на которой будет установлена акустическая система. В случае установки на твердой поверхности используйте каучуковые прокладки.

Если громкоговорители будут установлены на ковровом покрытии, обязательно использование акустических шипов, которые обеспечат устойчивость оборудования.

Защитная сетка (рис. С)

В комплект поставки акустической системы Theva входят защитные сетки для громкоговорителей. Благодаря системе магнитных креплений их легко установить и снять.

Мы рекомендуем снимать защитную сетку во время прослушивания музыки для обеспечения оптимальных параметров работы громкоговорителей.

Dolby Atmos® (рис. D)

Акустическая система Theva N°3-D поддерживает Dolby Atmos®. Для отражения звука от потолка и достижения эффекта Dolby Atmos® верхний динамический излучатель развернут вверх. Технология Dolby Atmos® обеспечивает создание объемного звука, включающего вертикальное измерение за счет подключения нового источника звука — потолка. Дополнительное измерение добавляет многоканальному звучанию точности и реализма, необходимых для системы домашнего кинотеатра (рис. D).

Подключения (рис. E)

Универсальные разъемы Theva обеспечивают надежное подключение при применении неизолированных кабелей (до 4 мм в диаметре) и штекеров вилочного типа или типа «банан». При подключении компонентов аудиосистемы обязательно необходимо соблюдать полярность. Разъем, помеченный знаком «+», должен быть подключен к соответствующему выходу усилителя, а разъем «-» — к отрицательной клемме. Невыполнение этого условия приведет к существенному ухудшению качества стереозвучания и восприятия нижних частот. Качество и сечение кабеля должны соответствовать его длине: консультацию относительно этих параметров можно получить при покупке кабеля.

Подключения Dolby Atmos® (рис. E)

Убедитесь в правильности подключения кабелей к разъемам на тыльной стороне громкоговорителя. Верхний разъем предназначен для подключения верхнего динамического излучателя, обеспечивающего воспроизведение эффекта объемного звука Dolby Atmos®. Нижний разъем предназначен для динамических излучателей, расположенных на передней панели громкоговорителя (рис. E).

Выбор места установки (рис. F, G, I, J)

Ваша акустическая система рассчитана на воспроизведение как можно более реалистичного звучания всех видов музыки или программ домашнего кинотеатра. Однако для получения оптимальных рабочих характеристик, обеспечения хорошего тонального баланса и реалистичного звучания следует соблюдать несколько простых правил.

Громкоговорители должны располагаться симметрично напротив слушателя, чтобы в идеале образовывать с ним равносторонний треугольник. Тем не менее эти расстояния можно изменять, чтобы найти идеальный вариант в зависимости от характеристик помещения (рис. F).

Громкоговорители должны располагаться на одинаковой высоте и в одной горизонтальной плоскости. В идеале высокочастотный динамический излучатель должен находиться на уровне ушей слушателя в обычной точке прослушивания (рис. G).

Не размещайте громкоговорители слишком близко к углам или стенам помещения. Это приведет к нежелательным резонансным явлениям и искусственному усилению низких частот. И наоборот, если уровень низких частот кажется недостаточным, можно попытаться приблизить громкоговорители к стенам для его восстановления (рис. J).

Схема размещения компонентов акустической системы для ее использования в системе домашнего кинотеатра приводится на рисунке I (рис. I).

ОСТОРОЖНО

При установке акустической системы для воспроизведения звучания Dolby Atmos® рекомендуется избегать препятствий (полки, лампы и т. д.) на высоте менее 1 м над громкоговорителем Theva N°3-D, которые могут помешать отражению звука Dolby Atmos® от потолка.

Оптимизация (рис. H)

Оптимальное расположение компонентов акустической системы может быть рассчитано по следующей формуле: если A — расстояние от центра сабвуфера до ближайшей горизонтальной или вертикальной поверхности (пола или стены), B — расстояние до следующей ближайшей поверхности, а C — максимальное расстояние ($A < B < C$), идеальное расположение громкоговорителя определяется по формуле: $B^2 = AC$.

•Пример:

предположим, расстояние от центра сабвуфера до расположенной позади него стены составляет 50 см (A), расстояние от центра до пола — 60 см (B), следовательно идеальное расстояние до боковой стены составит 72 см ($C = B^2/A = 72$ см).

Советы по эксплуатации

Рабочие характеристики акустической системы определяются акустическими параметрами помещения, правильным расположением компонентов акустической системы и местоположением слушателя.

Таким образом, изменяя расположение элементов, можно скорректировать звучание или добиться нужного эффекта.

Стерефоническое звучание нечеткое и плохо отцентрировано:

попробуйте установить громкоговорители ближе друг к другу или развернуть их в сторону слушателя.

Резкое, агрессивное звучание: по всей видимости, акустические характеристики помещения способствуют отражению звука. Рассмотрите возможность использования звукопоглощающих (ковры, мягкая мебель, гобелены или стенные ковры, шторы) и звукоотражающих элементов интерьера (мебель) для поглощения или рассеивания резонирующих звуков.

«Плоское», приглушенное звучание: чрезмерное количество звукопоглощающих материалов в комнате, приглушающих звук и лишающих его рельефности. Попробуйте найти оптимальное соотношение звукопоглощающих и звукоотражающих материалов в интерьере.

Как правило, для обеспечения высокого качества звучания расположенная позади громкоговорителей поверхность должна способствовать отражению звука. И наоборот, поверхность, расположенная позади слушателя, должна способствовать поглощению звука. Это поможет избежать «загрязнения» звука отраженными шумами.

Мебель следует расположить вдоль боковых поверхностей, для того чтобы обеспечить распределение звуковых волн и предупредить возникновение зон многократного отражения звука определенных частот (эффект «порхающего эха»).

Период приработки



Динамические излучатели, используемые в громкоговорителях Theva — это сложные механические элементы, которым для достижения максимума своих возможностей и приспособления к температурно-влажностным условиям помещения необходим определенный адаптационный период. Длительность периода адаптации зависит от ряда условий и может составлять несколько недель. Для того чтобы сократить этот период, рекомендуется дать поработать акустической системе в течение 20 часов подряд. После полной стабилизации рабочих характеристик вы сможете в полной мере насладиться всеми качествами акустической системы Theva.

Особые указания

Техническое обслуживание громкоговорителей Theva ограничивается их очисткой от пыли с помощью сухой ткани. Для ухода за корпусом изделия рекомендуется использовать влажную ткань.

Никогда не используйте растворители, моющие и чистящие средства, спиртосодержащие или едкие вещества, а также абразивные материалы для очистки поверхности громкоговорителей.

Избегайте расположения громкоговорителей вблизи источника тепла.

Выбор усилителя

Причиной выхода из строя громкоговорителей и динамических излучателей может стать не избыток мощности усилителя, а наоборот, ее недостаток. Если уровень громкости слишком высокий, усилитель начинает работать в режиме насыщения и возникают шумы, которые могут привести к повреждению высокочастотного динамика. Динамическая емкость и разрешающая способность акустической системы Theva достаточно высоки, чтобы выявить достоинства и недостатки усилителей, которые будут к ней подключены. Подобрать усилитель с учетом ваших предпочтений и бюджета вам поможет ваш дистрибьютор.

Настройка аудио-/видеоусилителя

Убедитесь в том, что выбранный вами усилитель поддерживает Dolby Atmos®.

Рекомендации:

- При наличии у усилителя функции автоматической калибровки удостоверьтесь в том, что на усилитель установлена последняя версия операционной системы.
- В случае ручной настройки усилителя рекомендуется:
 - установить громкоговоритель Dolby Atmos® в режим Small;
 - громкоговорители Dolby Atmos® должны быть установлены на расстоянии, вдвое превышающем расстояние до фронтальных колонок;
 - постепенно повышайте уровень громкости до достижения желаемого результата.

Условия гарантии

На все мониторы Focal распространяется действие гарантии, оформленной официальным дистрибьютором компании Focal в вашей стране.

Подробная информация, касающаяся условий гарантии, предоставляется дистрибьютором. Минимальный гарантийный срок соответствует сроку действующих правовых гарантий в стране, в которой оформлен оригинальный счет за приобретенные товары.

请先阅读本文！ 重要安全说明！

	<div style="border: 1px solid black; padding: 5px; text-align: center;"> <p>CAUTION</p> <p>RISK OF ELECTRIC SHOCK DO NOT OPEN</p> </div>	
<p>带有等边三角形的闪电标志警告用户该设备具有高压，可能导致触电危险。</p>	<p>警告：为避免触电危险，请勿从设备上卸下外壳（或后盖）。此设备中不包含用户可自行维修的部件。如需进行维护或修理，请联系有资质的专业人士。</p>	<p>警示标志。本符号旨在向用户警示用户手册中存在与设备搬运、操作和维护相关的重要说明。</p>
<ol style="list-style-type: none"> 1. 请仔细阅读这些说明。 2. 请妥善保管这些说明。 3. 请注意所有警告。 4. 请谨慎遵循所有说明。 5. 请勿在水边使用本设备。 6. 仅可使用干布进行清洁。 7. 切勿阻塞任何通风口。请按照制造商的说明进行安装。 8. 请勿将其安装在任何热源附近，例如散热器、热风机、炉灶或其它发热设备（包括放大器）。 9. 仅使用制造商指定的附件/配件。 10. 只可使用制造商指定的、或者产品附带的推车、立架、三脚架、托架或台面。如果使用推车，当移动推车/设备整体时要注意避免其倾倒造成受伤。 	<ol style="list-style-type: none"> 11. 所有的维修工作应由合格的维修人员执行。当设备出现任何损坏时，如电源线或插头损坏、液体洒入或物体落入设备、设备淋雨或受潮、运行不正常或跌落之后，需要进行维修保养。 12. 使用本设备时，环境温度不应超过95华氏度（35摄氏度）。 13. 请勿在热带气候条件下使用本设备。 14. 设备附近请勿放置明火，例如燃烧的蜡烛等。 15. 本设备只可安装于制造商认可的墙壁或天花板。 16. 本产品带有尖锐边角。请小心握持。 17. 请勿尝试自行维修本设备。开启设备可能造成危险。请联系有资质的专业人士进行一切设备维护操作。 18. 当需要更换部件时，只可使用制造商指定的或者与原产品技术规格相同的部件。使用不符合要求的部件可能导致火灾、触电或其他风险。 19. 对设备进行任何维护或修理工作后，请检查其是否安全可靠。 20. 请先将音量调至最小，然后再连接设备并调高音量。当产品安装就位，再逐渐将音量调高至合适的水平。 	<p>21. 为了避免损伤听力，请勿长时间在大音量下使用音箱。以大音量使用扬声器可对用户的耳朵造成损害，并可能导致听力问题（暂时或永久性耳聋、耳鸣、听力减退）。将耳朵暴露在高于85dB SPL-LAeq的音量下数小时，可能会对听力造成不可逆的损害。</p>  <p style="text-align: center;">(CEI 60417-6044)</p> <p>22. 将产品从包装中取出后，请将包装放在儿童接触不到的地方。产品包装可能引起窒息危险。</p> <p>23. 部分行为能力不足的用户使用产品时可能存在危险。特别是14岁以下儿童以及患有部分残疾的人群，须在监管和/或陪同下使用本设备。</p>

THEVA™ N°3-D

安装手册

45

请于10天内寄回随附的产品质保书，使Focal-JMLab质保生效。
您现在可以在线注册产品：www.focal.com/warranty



感谢您购买Focal产品。欢迎步入我们的高保真天地。创新、传统、卓越和愉悦是我们的价值观；我们全力以赴地为您提供纯粹、保真且丰富的声音。为充分发挥产品的性能，建议您阅读本手册中的指引，并妥善保存以备日后参考。

搬运 (图A)



Theva N° 3-D音箱的重量超过20千克。强烈建议拆箱和安装过程中由两人进行搬运。

Theva音箱的边角较为尖锐。搬运过程中请避免划伤自己。

安装底座 (图B)

将底座对准固定孔，将随附的4颗螺丝定位并用随附的内六角扳手拧紧。确保底座朝上(音箱前侧上方)。

然后根据音箱所安装的地面类型安装橡胶脚垫或防震脚钉。坚硬的地面建议采用橡胶脚垫。

如果要音箱安装在地毯上，则脚钉稳定性更佳。

格栅 (图C)

Theva音箱带有用于保护扬声器的网布框架。由于带有磁力吸附装置，您可以非常容易地安装或取下。

建议您在听音乐时将其取下，以便充分享受音箱的最佳性能。

杜比全景声 (Dolby Atmos®) (图D)

Theva N° 3-D音箱支持杜比全景声 (Dolby Atmos®) 技术。音箱顶部设有一个向上的扬声器，旨在使用顶棚反射来获得杜比全景声 (Dolby Atmos®) 效果。杜比全景声 (Dolby Atmos®) 技术提供3D声音效果，整合垂直维度，即通过新的声音发射源 (顶棚) 传播声音。新维度为家庭影院提供了多声道的声音体验，带来准确性和保真度 (图D)。

连接 (图E)

Theva音箱的端口提供可靠且通用的触点，适用裸线 (最大直径4毫米)、叉形接头或香蕉接头。请务必遵循音箱和放大器接头的极性。标有“+”的连接头必须连接到放大器的正极输出端，标有“-”的连接头必须连接到负端。如果此处不合要求，立体声像和低音品质将极大降低。请根据经销商的建议，选择截面与长度相配的优质线缆。

杜比全景声 (Dolby Atmos®) 连接 (图E)

请务必注意扬声器背面指示的接头。顶部的接头对应音箱顶部扬声器，用于产生杜比全景声 (Dolby Atmos®) 效果。底部的接头对应音箱前方扬声器 (图E)。

THEVA™ N°3-D

安装手册

46

布局 (图F、G、I、J)

音箱经过精心的设计, 可以如实地再现各种音乐或家庭影院节目。然而, 需遵循一些简单的规则来优化其性能, 保证良好的音调平衡和逼真的声像。

音箱应面向听音区对称摆放, 最好与听音区形成等边三角形。但是, 您也可以根据室内设计来调整这些距离, 以找到理想的折衷方案 (图F)。

音箱应该摆放在相同的高度, 相同的水平面。理想情况下, 高音扬声器应放置于与通常收听位置中的收听者耳朵高度相同的位置 (图G)。请勿将音箱太靠近墙角放置, 避免距离墙壁太近。这可能引发特定的局部共振, 并且人为地增强低音水平。另外, 如果感觉低音水平不足, 则可以尝试将音箱移至更靠近墙壁的位置, 以重新平衡低音水平 (图J)。

针对家庭影院设置, 请参阅图I了解音箱的摆放布局 (图I)

注意

安装杜比全景声 (Dolby Atmos®) 时, 建议Theva N° 3-D音箱上方1米内距离不要存在障碍物 (如架子、灯), 以免妨碍杜比全景声 (Dolby Atmos®) 通过天花板的反射。

优化 (图H)

对于完美主义者, 我们给出一个最佳的布局公式:

假设A是低音扬声器中心到最近的地板或墙壁的距离, B是到次近的地板或墙壁的距离, C是最大距离 ($A < B < C$), 则等式 $B^2 = AC$ 可以表示理想的音箱布局。

• 示例:

如果低音扬声器中心距后方墙壁 (A) 50厘米, 距地板 (B) 60厘米, 则侧壁的理想距离为72厘米 [$C = B^2/A = 72\text{cm}$]。

使用建议

音箱的表现取决于房间的声学特征、在房间内的合理布局以及听音者的位置。

可以让这些因素相互作用以修正或提高所需的效果。

立体声感知不精确或居中不理想: 请尝试将音箱移近一点并/或使其面向听音位置:

声音刺耳、尖锐: 听音室声学特征的混响可能过重。请考虑使用吸声材料 (地毯、沙发、墙饰、窗帘……) 和反射体 (家具) 将共振吸收或漫射。

声音“平淡”、压抑: 房间中的吸声材料过多, 使声音被吸收, 缺乏立体感。寻求房间中吸声材料与反射体之间的最佳的折衷方案。

通常情况下, 音箱后方的墙壁应具有反射性, 以便使声音正确传播。反之, 听音区后方的墙壁应有理想的吸声性能, 以防止后方反射对立体声像的感知造成“污染”。

家具可以合理地摆放在侧面墙壁使声波漫射, 以避免激发特定频率区域尤其是中音区 (抑制“回声颤振”)。

磨合期

Theva音箱中使用的扬声器驱动是复杂机械组件, 需要一定的适应时间才能发挥出最佳性能, 适应收听环境的温度和湿度。

根据所处环境的差异, 磨合期长短也不同, 最长将持续数周时间。为缩短磨合期, 建议您使音箱连续运行约二十个小时。

当音箱的性能完全稳定之后, 您就可以充分享受Theva音箱的性能。

特别注意事项

Theva音箱唯一需要进行的保养是以干布除尘。如果音箱出现污渍, 建议您只使用湿布擦拭。

切勿使用溶剂、清洁剂、酒精、腐蚀性产品或刮刀、洗刷器清洁音箱表面。

使音箱远离热源。

正确选择放大器



放大器的冗余功率不会对音箱和扬声器造成损坏，相反，功率不足则会。实际上，如果音量过高，放大器饱和并产生干扰信号具有摧毁高音单元的风险。Theva音箱的动态能力和解析度足以展现其所连接的各类放大器的力量与缺点。经销商会根据您的品位和预算对您的选择进行引导。

音频/视频放大

请确保您的放大器兼容杜比全景声（Dolby Atmos®）技术。

建议：

- 如果您的放大器具有自动校准功能，请确保其拥有最新的固件。
- 如果手动配置放大器，强烈建议：
 - 将杜比全景声（Dolby Atmos®）扬声器设置为“小”。
 - 参照前置扬声器驱动，将杜比全景声（Dolby Atmos®）音箱的距离加倍。
 - 提高电平，直到获得所需的结果。





保修条件

Focal通过您所在国家的官方经销商，为您提供所有扬声器的质保服务。

您的经销商能够为您提供保修条件的所有详细信息。保修范围至少包括开具原始发票的所在国家的有效法律的保修规定。

사용에 앞서 먼저 읽어보십시오!

중요한 안전 지침!

	<div style="border: 1px solid black; padding: 5px; text-align: center;"> CAUTION RISK OF ELECTRIC SHOCK DO NOT OPEN </div>	
<p>등변 삼각형 안의 번개 표시는 장치에 감전을 일으킬 수 있는 고전압이 흐른다는 것을 사용자에게 경고합니다.</p>	<p>경고: 감전 위험을 예방하기 위해, 장치로부터 커버(또는 뒷면)를 제거하지 마십시오. 이 장치에는 사용자가 정비할 수 있는 부품이 없습니다. 유지보수나 수리를 위해서는 유자격 전문가에게 문의하십시오.</p>	<p>경고 기호. 이 기호는 사용 설명서에 언급되어 있으며, 기기의 취급, 작동, 유지관리와 관련된 중요한 지침이 있음을 경고합니다.</p>
<ol style="list-style-type: none"> 1. 이 지침을 읽으십시오. 2. 이 지침을 보관하십시오. 3. 모든 경고에 주의하십시오. 4. 모든 지침을 준수하십시오. 5. 물 가까이 곳에서 이 장치를 사용하지 마십시오. 6. 청소시 마른 천만 사용하십시오. 7. 통풍구를 막지 마십시오. 제조자 지침에 따라 설치하십시오. 8. 라디에이터, 열 조절장치, 난로 또는 열을 발생시키는 기타 장치(애프트 포함)와 같은 열원 근처에 설치하지 마십시오. 9. 제조업체가 지정한 어택치먼트/액세서리만을 사용하십시오. 10. 제조업체가 지정하거나 장치와 함께 판매되는 카트, 스탠드, 삼발이, 브래킷 또는 테이블만을 함께 사용하십시오. 카트를 사용하는 경우, 카트에 담은 장치를 움직일 때 뒤집어지지 않도록 주의하십시오. 	<ol style="list-style-type: none"> 11. 모든 정비는 유자격 정비사만이 실시할 수 있습니다. 장치가 어떤 방식(전원 코드나 플러그가 손상됨, 액체가 누출되거나 장치에 물체가 떨어짐, 장치가 비나 습기에 노출됨, 정상적으로 작동하지 않음, 장치를 떨어뜨림 등)으로든 손상된 경우, 정비가 필요합니다. 12. 기기를 사용할 때, 주변 온도는 35°C를 초과해서는 안 됩니다. 13. 이 장치를 열대성 기후에서 사용하면 안 됩니다. 14. 기기 근처에 타는 촛불 등의 노출된 화염원을 두지 마십시오. 15. 장비를 벽 또는 천장(제조사에서 허용한 경우)에만 장착해야 합니다. 16. 이 제품에는 날카로운 모서리가 있습니다. 주의해서 취급하십시오. 17. 이 장치를 직접 수리하지 마십시오. 기기를 여는 것은 위험할 수 있습니다. 기기에 대한 모든 작업은 유자격 전문가에게 문의하십시오. 18. 교체 구성품이 필요한 경우 제조사가 지정한 구성품 또는 원래 제품과 동일한 기술적 특성을 지닌 구성품만을 사용하십시오. 비규격 구성품을 이용할 경우 화재, 감전 또는 기타 위험이 발생할 수 있습니다. 19. 장치에 대해 유지관리 또는 수리 작업을 수행한 후에는, 제품이 안전하게 작동하는지 검사하십시오. 20. 음원의 음량을 최소로 두고 나서 제품을 연결하고 음량을 올리십시오. 제품 구성이 끝난 후에 적당하고 듣기 편안한 정도까지 음량을 서서히 올립니다. 	<ol style="list-style-type: none"> 21. 청력 손상을 피하기 위해 장시간 높은 음량으로 라우드스피커를 듣지 마십시오. 과도한 음량으로 라우드스피커의 소리를 들을 경우 사용자의 청력을 손상하여 청력 문제(일시적 명명함, 귀속이 울림, 이명, 청각과민)를 야기할 수 있습니다. 여러 시간 동안 85dB SPL-LAeq보다 높은 음량에 귀를 노출할 경우 회복 불가능한 청력 손상이 올 수 있습니다.  <p style="text-align: center;">(CEI 60417-6044)</p> <ol style="list-style-type: none"> 22. 포장에서 제품을 꺼낸 후에는, 포장에 어린이의 손이 닿지 않는 곳에 두십시오. 어린이가 가지고 놀 경우 질식 위험이 있습니다. 23. 일부 사용자는 스스로는 위험 없이 제품을 사용할 충분한 능력이 없을 수 있습니다. 특히 14세 미만의 어린이 또는 특정 유형의 장애를 가진 사람은 기기 사용시 감독을 받거나 보호자의 동반이 필요합니다.

THEVA™ N°3-D

사용 설명서

Focal-JMlab의 개런티 유효화를 위해,
이제 웹사이트에서 제품의 온라인 저장 등록도 가능합니다 : www.focal.com/warranty



Focal 제품을 구입해주셔서 감사합니다. Focal이 제공하는 하이파이의 세계에 오신 것을 환영합니다. 혁신과 전통, 탁월성과 기쁨이 저희의 가치입니다. 저희의 유일한 목적은 순수하고 충실하며 풍부한 사운드를 제공하는 것입니다. 제품의 모든 성능을 활용할 수 있도록 본 책자의 지침을 읽고 나중에 참고할 수 있도록 잘 보관해 두실 것을 권장합니다.

운반 작업(그림 A)



Theva N° 3-D 라우드스피커는 무게가 20kg 이상입니다. 포장 제거와 설치 작업시 2명이 제품을 들 것을 강력히 권장합니다.

Theva 스피커에는 날카로운 모서리가 있습니다. 스피커를 조작할 때 부상을 입지 않도록 조심하십시오.

베이스 고정(그림 B)

베이스를 고정구에 맞추고, 제공된 4개의 나사를 배치한 후 제공된 알린 키를 이용하여 조입니다. 베이스가 올바른 방향으로 배치되어야 합니다(위쪽 부분이 라우드스피커의 앞쪽에 있음).

다음으로 스피커가 설치될 바닥 유형에 따라 고무 패드나 디커플링 스파이크를 조립하기만 하면 됩니다. 단단한 바닥의 경우 고무 패드를 사용하는 것이 더 낫습니다.

카펫 위에 스피커를 설치하는 경우, 우수한 안정성을 위해서는 스파이크가 필요할 것입니다.

그릴(그림 C)

Theva 스피커는 스피커를 보호하는 패브릭 커버와 함께 배송됩니다. 자석식 부착 시스템으로 쉽게 붙였다 떼었다 할 수 있습니다.

음악을 들을 때는 스피커가 최고의 성능을 낼 수 있도록 커버를 떼어둘 것을 권장합니다.

Dolby Atmos® (그림 D)

Theva N° 3-D 라우드스피커는 Dolby Atmos®를 지원합니다. 이 라우드스피커에는 상단에 앞쪽을 향하고 있는 스피커가 있으며, 이것은 Dolby Atmos® 이펙트를 달성하는 천장의 반향을 이용하기 위한 것입니다. Dolby Atmos® 기술은 수직 차원을 통합하는 3D 사운드를 제공합니다(새로운 소리 방출원인 천장으로부터의 소리 전파). 이 새 차원은 홈시어터에 적합한 멀티채널 사운드 환경에 정밀성과 현실성을 부여합니다(그림 D).

연결 (그림 E)

Theva 커넥터는 스트림된 케이블(최대 직경 4mm), 포크 단자 또는 바나나 커넥터를 위한 안정적인 다용도 접점을 제공합니다. 스피커 극성을 준수해야 합니다. "+"가 표시된 커넥터는 앰프의 양극 출력에 연결해야 하며, "-"가 표시된 커넥터는 음극 단자에 연결해야 합니다. 이 조건을 준수하지 않으면 스테레오 이미지와 저음 인식이 현저히 감소합니다. 길이에 적합한 고차부가 있는 양호한 품질의 케이블을 선택하십시오. 케이블 선택 시 판매자로부터 도움을 받을 수 있습니다.



Dolby Atmos® 연결(그림 E)

스피커 뒤쪽에 표시된 커넥터를 준수하십시오. 상단 커넥터는 Dolby Atmos® 이펙트를 생성하는, 라우드스피커 상단에 있는 스피커에 해당합니다. 하단 커넥터는 라우드스피커 전면의 스피커에 해당합니다(그림 E).

배치(그림 F, G, I, J)

이 라우드스피커들은 모든 종류의 음악 또는 홈시네마 프로그램을 충실히 재현하기 위해 설계되었습니다. 균형잡힌 음색과 생생한 사운드 이미지를 구현하려면 성능을 최적화하기 위한 간단한 몇 가지 규칙을 항상 지키는 것이 좋습니다.

라우드스피커는 서로 대칭이 되도록 배치해야 하며, 등변 삼각형이 되도록 하는 것이 이상적입니다. 하지만 인테리어 설계에 따라 최적의 절충점을 찾기 위해 거리를 조정할 수 있습니다(그림 F).

라우드스피커는 동일한 수평면 상의 동일한 높이로 배치해야 합니다. 이상적으로는 트위터를 통상적인 청취 위치의 청취자 귀 높이에 오도록 배치하는 것이 좋습니다(그림 G). 스피커 시스템을 방의 코너에 너무 가깝게 배치하지 말고 벽에 지나치게 근접되지 않도록 합니다. 이렇게 하면 국소적으로 특정 공명을 불러일으키고 인공적으로 저음부를 증강할 수 있습니다. 베이스 레벨이 불충분한 것으로 보이면, 라우드스피커를 벽 쪽 가까이 이동하여 베이스 레벨의 균형을 조정할 수 있습니다(그림 J).

홈시네마 구성의 경우, 그림 I에서 라우드스피커의 배치를 참조하십시오(그림 I).

주의사항

Dolby Atmos® 설치시, Dolby Atmos® 소리가 천장으로부터 반사되는 것을 저하할 수 있으므로 Theva N° 3-D 라우드스피커 위 1m 이내에 어떠한 물체(선반, 램프 등)도 두지 마십시오.

최적화(그림 H)

좀 더 전문적인 성능을 구현하려면 다음과 같은 최적 배치 공식을 참조하십시오.

A가 우퍼 중심으로부터 가장 가까운 바닥이나 벽까지의 거리라면, B는 다음으로 가까운 바닥 또는 벽까지의 거리이며, C는 가장 긴 거리($A < B < C$)로, $B^2=AC$ 공식을 이용하여 최적의 라우드스피커 위치를 정의할 수 있습니다.

• 예:

우퍼의 중심이 뒤쪽 벽(A)에서 50cm, 바닥(B)으로부터 60cm 위에 온다면, 측벽까지의 거리는 72cm를 두는 것이 이상적입니다($C = B^2/A = 72cm$).

사용 권장사항

스피커 시스템의 성능은 방의 음향 조건, 스피커 시스템의 방내 위치, 청취자의 위치에 따라 다릅니다.

구현하려는 효과를 수정하거나 개선하기 위해 이러한 요소들을 상호작용시킬 수 있습니다.

스테레오 인식이 부정확하며 센터링이 불량합니다: 라우드스피커를 서로 근접시키거나 청취점을 향하도록 이동해 봅니다:

소리가 날카롭고 찢어집니다: 청취실의 음향 구조가 지나치게 잔향을 많이 만들어 냅니다. 공명을 흡수하거나 분산시키기 위한 흡수재(카펫, 소파, 벽걸이 천, 커튼 등) 및 반사체(가구) 사용을 고려하십시오.

소리가 멍멍하고 먹먹한 느낌이 듭니다: 방 안에 소리 흡수재가 너무 많고, 소리가 흡수되며 반사되지 않습니다. 실내에 있는 흡수재와 반사체들을 잘 조사시켜 보십시오.

일반적으로 스피커 뒤에 있는 벽이 자연스럽게 반사체 역할을 함으로써 소리가 적절히 발달할 수 있도록 합니다. 반대로 청취 구역 뒤에 있는 벽은 뒤쪽으로부터의 반사음이 스테레오 이미지의 인지를 '오염'시키지 않도록 하기 위해 흡수재인 것이 바람직할 것입니다.

가구는 측벽에 배치하여 특정 주파수 대역, 특히 중간 대역을 자극하지 않도록 파형을 분산할 수 있습니다(메아리 현상 제거)

시운전 기간

Theva 라우드스피커에서 사용하는 스피커 드라이버는 복잡한 기계 구성품으로, 최고의 성능으로 작동하고 청취 환경의 온도 및 습도에 적응하기 위해서는 어느 정도의 시간이 걸립니다. 이 시운전 기간은 실제 조건에 따라 달라지며 몇 주 연장될 수도 있습니다. 시운전 기간을 줄이기 위해서는, 라우드스피커를 약 20시간 연속으로 작동할 것을 권장합니다. 라우드스피커의 특성이 완전히 안정화되고 나면 최고의 Theva 라우드스피커 성능을 즐길 수 있습니다.

THEVA™ N°3-D

사용 설명서

51

특수 주의사항



Theva 라우드스피커에 필요한 유일한 유지관리는 마른 천으로 먼지를 닦아내는 것입니다. 스피커 시스템에 얼룩이 생긴 경우 간단히 축축한 천만을 이용할 것을 권장합니다. 절대로 용제, 세정제, 알콜 기반 또는 부식성 제품, 스크레이퍼나 수세미를 이용하여 라우드스피커 표면을 청소하지 마십시오. 라우드스피커를 열원에서 멀리 두십시오.

앰프 선택

스피커 시스템과 스피커를 훼손할 수 있는 것은 앰프 출력이 과도할 때가 아니라, 출력이 충분하지 못할 때입니다. 실제로 볼륨을 너무 높이면 앰프가 포화되어 트위터를 파괴할 위험이 있는 불요 신호가 발생합니다. Theva 라우드스피커의 다이내믹 용량과 해상도는 어떤 앰프를 연결하든 그 감점과 약점을 드러내기에 충분합니다. 대리점이 고객님의 취향과 예산에 맞춰 적당한 앰프를 선택하는 과정을 도와드릴 것입니다.

오디오/비디오 증폭

앰프는 Dolby Atmos® 호환성이 있어야 합니다.

권장사항:

- 앰프에 자동 교정 기능이 장착되어 있으면 앰프에 최신 펌웨어가 있는지 확인하십시오.
- 앰프를 수동으로 구성하는 경우, 다음을 강력 권장합니다:
 - Dolby Atmos® 스피커를 《Small》로 설정.
 - 전면 스피커 드라이버와 비교했을 때 Dolby Atmos® 라우드스피커의 거리를 두 배로 늘임
 - 원하는 결과를 얻을 때까지 음량을 올림.

개런티 조건

모든 Focal 스피커들의 개런티 보장은 고객 국가의 지정Focal공식 대리사가 작성한 개런티의 내용에 따라 보장됩니다. 공식 대리사는 고객에게 개런티 조건의 세부내용을 제공해야 합니다. 개런티는 제품 구입 국가의 현행 법적 허용 개런티 보장에 따라 보장됩니다.

KO

まず、こちらをお読みください！

重要な安全上の注意！

	<div style="border: 1px solid black; padding: 5px; text-align: center;"> CAUTION RISK OF ELECTRIC SHOCK DO NOT OPEN </div>	
<p>正三角形の中の矢印記号が付いた稲妻マークは、人が感電するリスクとなるような「危険な」電圧が製品内部に存在することをユーザーに対して注意喚起する目的があります。</p>	<p>警告：感電の危険を防ぐため、装置からカバー（または背面）を取り外さないでください。専門家のみが修理できる装置です。メンテナンスまたは修理については、有資格者にお問い合わせください。</p>	<p>正三角形で示されている感嘆符（!）は、装置の使用とメンテナンスに関するユーザーマニュアルに重要な指示があることをユーザーに警告するものです。</p>
<ol style="list-style-type: none"> 1. これらの指示をお読みください。 2. これらの指示に従ってください。 3. 警告を考慮に入れてください。 4. すべての指示に従ってください。 5. この装置を水の近くで使用しないでください。 6. 乾いた布のみを使って清掃してください。 7. 換気口を塞がないでください。製造元の指示に従って取付をしてください。 8. ラジエーター、ヒートレジスター、ストーブ、または熱を発生するその他の機器（アンプを含む）などの熱源の近くに設置しないでください。 9. 製造元指定の付属品/アクセサリーのみを使用してください。 10. 製造元が指定したカート、スタンド、三脚、ブラケット、テーブル、または機器と一緒に販売されているもののみを使用してください。カートを使用する場合、カート/機器を移動するときは、転倒による怪我をしないように注意してください。 	<ol style="list-style-type: none"> 11. すべての修理は、有資格者に依頼してください。電源コードまたはプラグが損傷を受けた時、装置に液体がかかったり、装置の上之物が落ちた場合、装置が雨や湿気にはさらされた場合、正常に作動しない、または装置が落下したなど、いかなる形であれ装置が損傷を受けた場合には、整備が必要となります。 12. 装置は、35度以下の場所でお使いください。 13. 熱帯気候下でこの機器を使用しないでください。 14. 装置の上にもうすぐなどの裸火を置かないでください。 15. メーカーからの指示がない限り、装置を壁や天井に取り付けしないでください。 16. この製品には角は尖っている部分があります。取り扱いには注意してください。 17. ご自分で修理をしないようにしてください。危険な電圧やその他の危険が発生する可能性があります。全ての修理は有資格者にお問い合わせください。 18. コンポーネントの交換が必要な場合は、メーカーが指定したもの、または元のコンポーネントと同等の特性を持つものを使用してください。適合しない部品は、火災や感電、その他のリスクを引き起こす可能性があります。 19. 本製品に対して作業や修理を行った後は、製品が安全に動作することを確認するためのテストを実施してください。 20. 接続機器のボリュームを最小にしてから、本製品を接続しボリュームを上げてください。製品の設定が終了した後、ボリュームを徐々に上げて、適切で快適な音量になるように調整してください。 	<ol style="list-style-type: none"> 21. 聴力に影響を与える恐れがありますので、大音量で長時間続けて聞きすぎないでください。大音量でスピーカーを聞くと、ユーザーの耳に損傷を与え、聴覚障害（一時的または永続的な難聴、耳鳴り、耳鳴り、聴覚過敏）を引き起こす可能性があります。過度の音量（85dB以上）を1時間以上聞き続けると、回復が不可能なほど聴力を損なう可能性があります。  <p style="text-align: center;">(CEI 60417-6044)</p> <ol style="list-style-type: none"> 22. 製品をパッケージから取り出した後、お手持の手の届くところにパッケージを放置しないでください。窒息のリスクがあります。 23. 使用者の中には、自分自身で安全に製品を使用するための十分な自立性がない場合があります。特に、14歳未満のお子様および特定の障害をお持ちの方が機器を使用する場合は、監視および/または同伴が必要です。

THEVA™ N°3-D

取扱説明書

53

Focal-Jmlabの保証を有効にするには、
現在、製品のオンライン登録が可能になりました：www.focal.com/warranty



Focalのスピーカーをご購入いただきありがとうございます。原音に忠実なハイファイの世界へようこそ。Focalはイノベーション、最高峰の技術、伝統、サウンドの喜びを大切に、お客様へビュアで原音に近い、豊かな音をお楽しみいただけることを目指しています。この製品の性能をすべて活用するには、この冊子の説明をよくお読みになり、それから後で参照するために冊子を大切に保管してください。

取扱い (図A)



スピーカーTheva N° 3-D 重量20キロボールおおよび設置の際、2人でスピーカーを持ち上げてください。
Thevaのスピーカーの角は尖っています。スピーカーを取り扱うときは、けがをしないように注意してください。

ベースの設置 (図B)

ベースを固定する穴の向かい側にもってきます。付属の六角レンチと4本のネジを使用して締めます。ベースが正しい方向を向いていることを確認します (スピーカーフロント上部)。

スピーカーを設置するフロアのタイプに応じて、ゴムパッドまたはスパイクを使用することをお勧めします。硬い床には、ゴムパッドの使用をお勧めします。
カーペットの上にスピーカーを設置する場合、スパイクを使用することで良い安定性が得られます。

カバー (図C)

Thevaスピーカーには、スピーカーを保護するためのカバーが付属しています。磁気グリップシステムで簡単に取り付け、取り外しが可能です。

音楽を聴くときは、スピーカーのパフォーマンスを最大限に引き出すために取り外すことをお勧めします。

Dolby Atmos® (図D)

Theva N° 3-DスピーカーはDolby Atmos®に対応しています。

天井からの音の反射を利用することで、Dolby Atmos®効果を実現します。Dolby Atmos®技術は、天井から新しい反射音が広がることを可能にするなど、垂直方向の指向性を広くして3Dサウンドを実現します。ホームシアターにふさわしいマルチチャンネル・サウンドエクスペリエンスに正確さとリアリズムをもたらします (図D)。

接続 (図E)

Thevaコネクタは、多芯ケーブル (最大直径4mm)、Yラグ端子、またはバナナプラグを使用可能で、信頼性の高い接触力と汎用性を保証します。スピーカーの極性を必ず守ってください。「+」はアンプのプラスに、「-」はアンプのマイナスに接続してください。この条件を守らない場合、ステレオ画像と低音域の再生力が大幅に低下します。適した長さや品質のケーブルをお選びください。不明点は、販売店にお問い合わせください。

JPN

THEVA™ N°3-D

取扱説明書

54

Dolby Atmos®接続 (図E)

スピーカー背面のコネクタを必ず確認してください。上部のコネクタは、スピーカー上部に対応し、Dolby Atmos®の効果を再現します。下部のコネクタは、スピーカーの前面に対応します (図E)。

設置場所 (図F,G,I,J)

このスピーカーは、あらゆる種類の音楽やホームシアターのサウンドを最大限忠実に再現するように設計されています。但し、パフォーマンスを最適化し、良好なバランスと忠実なサウンドイメージを保証するために、下記の簡単なルールに沿ってご使用されることをお勧めします。

スピーカーをリスニングエリアとは対称的に配置してください。理想的には、リスニングエリアから正三角形ができるようにしてください。設置場所の環境でそうすることが難しい場合は、できる範囲内で正三角形になるように長さを調整してください(図F)。

スピーカーは、同じ高さに水平面に配置してください。理想的には、ツイーターが通常のリスニングポイントにてリスナーの耳と同じ高さになるようにします(図G)。スピーカーを部屋の角や壁際に近づけすぎないようにしてください。このように配置してしまうと、その部屋内で共鳴して、低音レベルを人為的に増加させてしまう可能性があります。一方、低音レベルが不十分な場合、スピーカーを壁に近づけてバランスを取ることができます(図J)。

ホームシアターを実現する場合、図Iを参照してください。(図I)

注意点

Dolby Atmos®を設置する際、天井からDolby Atmos®の音の反射を妨げる可能性のある障害物(棚、ランプなど)をTheva N° 3-Dスピーカーの上部から1mの高さまでに置かないようにしてください。

最適化(図H)

より優れた音をお楽しみいただくには以下の方法をお試しください。

Aをウーファーの中心から最も近い床または壁までの距離、Bを中間距離、Cを最大距離($A < B < C$)とすると、 $B^2 = AC$ が最適な位置配置となります。

・例:

ウーファーの中心が後壁から50cm(A)、床から60cm(B)の場合、理想的な側壁との間隔は72cmです。
[$C = B^2/A = 72\text{cm}$].

使用方法

スピーカー動作は、部屋の音響、スピーカーの適切な配置場所、およびリスナーの位置により変わります。何度も改善していくことで、お客様が求める効果を得ることが可能です。

音場、定位が不正確な場合:一つのスピーカーをもう一方のスピーカーに近づけるか、リスニングポイントの方にスピーカーを向けてください。

サウンドが硬くて強すぎる場合: 反響音である可能性があります。反響を吸収または拡散させるための吸音材(カーペット、ソファ、壁掛け、カーテンなど)と反射材(家具)の使用を検討してください。

サウンドが抑揚なく詰まる感じがする場合: 室内に吸音材が多すぎると、音が詰まり、抑揚がなくなります。部屋の吸音材と反射材の最適なバランスを見つけてください。

一般的には、サウンドが正しく広がるためにスピーカーの後ろに壁があることが好ましいです。一方、リスニングエリアの後壁は、理想的には、反射がステレオイメージを悪化させないように吸音材を使用することをお勧めします。

中音域(周波数「フラッターエコー」の除去)の特定の周波数領域を励起しないように、音波を拡散させるために、家具は、側壁に配置してください。

エイジング期間

Thevaスピーカーに使用されるスピーカーは、その機能を最大限に生かして、またお使いの環境温度および湿度条件に適應するために、一定の時間を必要とする複雑な機械です。このエイジング期間の長さは、それぞれの環境条件に応じて異なり、数週間に及ぶ場合もあります。この期間の速度を早めるために、約

THEVA™ N°3-D

取扱説明書

55

20時間連続してスピーカーを動作させることを推奨します。いったんスピーカーの特性が完全に安定すると、Thevaスピーカーの機能を思う存分お楽しみいただけます。

注意点

Thevaスピーカーのメンテナンスは、乾いた布で埃を取るからぶきに限ります。スピーカーが汚れている場合は、湿った布で汚れをふき取ってください。

スピーカーの表面を清掃する時に、溶剤、洗剤、アルコール類、腐食剤、スクレーパー、研磨器具を使用しないでください。

熱をもつものに近づけないでください。

アンプの選択



スピーカーやスピーカーユニットに損傷を与えるのは、電力過剰ではなく、電力不足です。音量が大きすぎると、アンプが飽和してスプリアス信号を出し、ツイーターを損傷してしまう恐れがあります。Thevaスピーカーは、アンプの品質と欠陥を明らかにするために十分高度に作られています。お好みとご予算に応じて、販売員が製品をご提案いたします。

オーディオ/ビデオアンプ

アンプがDolby Atmos®と互換性があることをお確かめください。

推奨事項:

- ・アンプに自動キャリブレーション機能が搭載されている場合は、アンプに最新のファームウェアがインストールされていることを確認してください。
- ・アンプを手動で設定する場合は以下の手順に沿って設定してください。
- Dolby Atmos®スピーカーを「小 (Small)」に設定します。
- Dolby Atmos®スピーカーからの距離をフロントスピーカーユニットと比べて2倍にします。
- お客様が求める効果を得られるまでレベルをあげます。





製品保証条件

Focal社のすべてのラウドスピーカーは、お住まいの国のFocal正規代理店が定めた保証によりカバーされています。

お近くの販売店にて保証条件に関する詳細をご提供することができます。保証のカバーは、少なくとも請求書の原本が発行された国の法的保証が付与したものに及びます。

JP

يجب قراءة هذا الدليل قبل الاستعمال! تعليمات هامة تتعلق بالسلامة!

	<div style="border: 1px solid black; padding: 5px; text-align: center;"> CAUTION RISK OF ELECTRIC SHOCK DO NOT OPEN </div>	
<p>تُحذر صاعقة البرق في المثلث متساوي الأضلاع المستخدم من أن الجهاز يعمل بجهد مرتفع قد يتسبب في خطر حدوث صدمة كهربائية.</p>	<p>تحذير: لمنع أي خطر للصدمة الكهربائية، تجنب إزالة الغطاء (أو الجزء الخلفي) من الجهاز. لا يتضمن هذا الجهاز أي أجزاء يمكن للمستخدم صيانتها بنفسه. لإجراء أعمال الصيانة أو الإصلاح، اتصل بمهني مؤهل.</p>	<p>رمز التحذير. هذا الرمز مصمم لتنبيه المستخدم إلى وجود تعليمات مهمة مذكورة في دليل المستخدم وتعلق بالتعامل مع الجهاز وتشغيله وصيانتها.</p>
<p>21. لتجنب الإضرار بسمعك، تجنب الاستماع إلى مكبرات الصوت بمستويات صوت عالية لفترات طويلة. فقد يؤدي الاستماع إليه بمستويات صوت زائدة إلى الإضرار بأذني المستخدم وقد يسبب ذلك مشكلات في السمع (الضمم المؤقت أو الدائم، طنين الأذنين، احتداد السمع). ويؤدي تعرض أذنك لمستوى صوت يتجاوز 85 ديسيبل (SPL-LAeq) لعدة ساعات إلى الإضرار الدائم بسمعك.</p>  <p>(CEI 60417-6044)</p> <p>22. بعد إخراج المنتج من عبوته، احتفظ بالعبوة بعيداً عن متناول الأطفال. فقد تنطوي على خطر الاختناق.</p> <p>23. هناك بعض المستخدمين الذين لا يتمتعون بالاستقلالية الكافية التي تؤهلهم لاستخدام المنتج بمفردهم دون أن يتعرضوا للخطر. ويجب على وجه الخصوص الإشراف على الأطفال دون سن 14 عاماً أو المصابين ببعض أنواع الإعاقات و/أو إصطحابهم عند استخدام الجهاز.</p>	<p>11. قم بإسناد جميع أعمال الصيانة إلى فريق صيانة مؤهل. الصيانة المطلوبة عند تلف الجهاز بأية طريقة، مثل تلف سلك التيار الكهربائي أو القابس، أو انسكاب أي سائل أو سقوط أي أشياء على الجهاز، أو تعرض الجهاز للأمطار أو الرطوبة، أو عدم تشغيله بشكل طبيعي أو سقوطه.</p> <p>12. عند استخدام الجهاز، لا يجب أن تتجاوز درجة الحرارة المحيطة 95 درجة فهرنهايت (35 درجة سيلزيوس).</p> <p>13. لا تستخدم هذا الجهاز في مناطق المناخ الاستوائي.</p> <p>14. تجنب وضع مصادر اللهب المكشوف، مثل الشموع المضادة، بالقرب من الجهاز.</p> <p>15. يجب تركيب الجهاز فقط على جدار أو في السقف إذا كانت الشركة المُصنعة تجيز ذلك.</p> <p>16. هذا المنتج له زوايا حادة. فتعامل معه بحذر.</p> <p>17. لا تحاول إصلاح هذا الجهاز بنفسك. فقد يكون فتح الجهاز محفوفاً بالمخاطر. اتصل بمهني مؤهل لإجراء جميع الأعمال على الجهاز.</p> <p>18. عندما تقتضي الضرورة الحصول على مكونات بديلة، استخدم فقط المكونات التي تحددها الشركة المُصنعة أو المكونات ذات السمات الفنية المطابقة لتلك الخاصة بالمنتج الأصلي. حث يؤدي استخدام مكونات غير متوافقة إلى نشوب حرائق أو حدوث صدمات كهربائية أو مخاطر أخرى.</p> <p>19. بعد إجراء أعمال الصيانة أو الإصلاح على الجهاز، اختبره للتحقق من عمله بشكل آمن.</p> <p>20. اضبط المصدر على الحد الأدنى قبل توصيل المنتجات وزيادة مستوى الصوت. وبعد توصيل جميع المنتجات، قم بزيادة مستوى الصوت تدريجياً إلى مستوى مناسب ومريح.</p>	<p>1. اقرأ هذه التعليمات.</p> <p>2. احتفظ بهذه التعليمات.</p> <p>3. انتبه لجميع التحذيرات.</p> <p>4. اتبع جمع التعليمات.</p> <p>5. لا تستخدم هذا الجهاز بالقرب من الماء.</p> <p>6. نظفه فقط بقطعة قماش جافة.</p> <p>7. لا تسد أي فتحات تهوية. ركب الجهاز وفقاً لتعليمات الشركة المُصنعة.</p> <p>8. لا تُركب الجهاز بالقرب من أي مصادر للحرارة، مثل المبردات أو فتحات التدفئة أو المواقد أو الأجهزة الأخرى (وتشمل المضخّمات) التي تنتج الحرارة.</p> <p>9. استخدم فقط الملحقات/المرفقات التي تحددها الشركة المُصنعة.</p> <p>10. استخدم الجهاز فقط مع العربة أو الحامل أو الحامل ثلاثي القوائم أو السناد أو الطاولة التي تحددها الشركة المُصنعة، أو تُباع مع الجهاز. عند استخدام العربة توخّ الحرص عند نقل مجموعة العربة/الجهاز لتجنب انقلابها وحدث إصابة من جراء ذلك.</p> 

الرجاء تفعيل ضمان Focal-Jmlab الخاص بك،
يمكنك الآن تسجيل منتجك عبر الإنترنت على موقع:
www.focal.com/warranty



لقد اشترت للتو منتج من منتجات Focal ونحن نشكرك على ذلك. مرحبًا بك في عالمنا، وهو عالم الدقة العالية. إن الابتكار والأصالة والامتياز والمتعة هي من قيمنا، وهدفنا الوحيد هو أن نقدم لك صوت نقي وأصلي ورائع. من أجل الاستفادة الكاملة من أداء هذا المنتج، فإننا ننصحك بقراءة التعليمات الواردة في هذا الكتيب، ثم الاحتفاظ به بعناية من أجل الرجوع إليه مستقبلًا.

المناولة (الشكل A)

تزن مكبرات الصوت Theva N°3-D أكثر من 20 كجم. ولذلك ننصحك بشدة بأن يقوم شخصان برفعها أثناء إخراجها من صندوق الشحن وتركيبها.



مكبرات الصوت Theva بها زوايا حادة. فينبغي توخي الحرص والحذر حتى لا تجرح نفسك أثناء مناولتها.

تثبيت القاعدة (الشكل B)

حاذ القاعدة مقابل ثقب التثبيت وضع المسامير الأربعة المزودة واربطها بالمفتاح السداسي (الآن كي) المزود. ويجب التأكد من أن القاعدة مثبتة بالطريقة الصحيحة (الجزء العلوي عند مقدمة مكبر الصوت).

ثم قم ببساطة بتجميع الأرجل المطاطية أو القوائم وفقًا لنوع الأرضية التي سيقف عليها مكبر الصوت. وللأرضية الصلبة، يُفضل استخدام الأرجل المطاطية. إذا كنت تتركب مكبر الصوت على موكيت أو سجاد، فلقوائم تمنحه ثباتًا أفضل.

الشبكات (الشكل C)

مكبرات الصوت من Theva مزودة بشبكات لحماية محولات مكبرات الصوت. يمكنك وضعها أو نزعها بسهولة بفضل نظام التثبيت المغناطيسي الخاص بها. وننصحك بنزعها عندما تستمع للموسيقى للحصول على أفضل أداء لمكبرات الصوت.

Dolby Atmos® (الشكل D)

إن مكبرات الصوت Theva N°3-D تدعم تقنية Dolby Atmos®. ويوجد مكبر صوت على كل مكبر صوت موجه أعلى، من أجل الاستفادة من انعكاسات السقف لتحقيق تأثيرات Dolby Atmos®. وتوفر تقنية Dolby Atmos® صوتًا ثلاثي الأبعاد، فتندمج البعد الرأسي، وهذا يعني توزيع الصوت من مصدر جديد لابعثات الصوت: السقف. ويضفي هذا البعد الجديد الدقة والواقعية على تجربة الصوت متعدد القنوات الجديدة بنظام المسرح المنزلي (الشكل D).

التوصيلات (الشكل E)

تتمتع موصلات Theva اتصالاً موثوقًا متعدد الأغراض للكابلات منزوعة العازل (حتى قطر 4 مم) أو الأطراف الشوكية أو أحادية القطب. ومن الضروري مراعاة قطبية الموصلات لكل من مكبر الصوت والمضخم. ويجب توصيل الموصل الذي عليه علامة «+» إلى الخرج الموجب بالمضخم والموصل بالعلامة «-» بالطرف السالب. وفي حال عدم الالتزام بهذه التوصيلات سوف يتأثر استقبال صورة الإستيريو وطبقة الجهير (القرار). وينبغي اختيار كابلات ذات جودة جيدة بقطع عرضي، ملائم لطولها: يمكن لبائع التجزئة الإفادة في هذا الاختيار.

توصيات Dolby Atmos® (الشكل E)

يجب الانتباه إلى الموصلات المبنية في الجزء الخلفي لمكبر الصوت. والموصل العلوي مخصص لمكبر الصوت الذي يوجد على مكبر الصوت، الذي يعيد إنتاج تأثيرات تقنية Dolby Atmos®. وأما الموصل السفلي فمخصص لمكبري الصوت اللذين يوجدان في مقدمة مكبر الصوت (الشكل E).

التوضيح (الشكل J, I, G, F)

صُممت مكبرات الصوت هذه لتعطي أدق إعادة إنتاج لكافة برامج الموسيقى أو المسرح المنزلي. غير أننا نوصي باتباع القواعد البسيطة التالية للوصول بأدائها إلى المستويات المثلى ولضمان توازن جيد في طبقات الصوت والحصول على صورة صوتية واقعية. وينبغي وضع مكبرات الصوت بطريقة متجانسة متوازنة، على أن تواجه منطقة الاستماع، فتشكل في أفضل وضع لها مثلثاً متساوي الأضلاع معها. ويمكن تعديل هذه المسافات للوصول إلى التكوين المثالي الذي يناسب التصميم الداخلي لمنطقة الاستماع (الشكل F). وينبغي وضع مكبرات الصوت على نفس الارتفاع ونفس المستوى الأفقي. وفي الوضع المثالي، ينبغي أن يكون جهاز الترددات العالية على نفس ارتفاع أذن المستمع في وضع الاستماع المعتاد (الشكل G). وينبغي عدم وضع مكبرات الصوت على مسافة قريبة جداً من زاوية الغرفة أو على مقربة شديدة من الجدار. وسوف يؤدي ذلك إلى إقحام رنين غير مرغوب فيه من الغرفة ويزيد من استجابة طبقة الجهير (القرار) بشكل زائف. ومن جانب آخر، إذا رأى المستمع أن مستوى الجهير غير كاف فيمكن تحريك مكبرات الصوت لتكون أقرب إلى الجدار لإعادة توازن مستوى الجهير (الشكل J). وبالنسبة لتكوين المسرح المنزلي، الرجاء مراجعة (الشكل I) لمعرفة مكان وضع مكبرات الصوت (الشكل I).

تشبيه

عند التركيب مع تقنية Dolby Atmos®، يوصى بعدم وجود أي عوائق (رف، مصباح، إلخ) على مسافة أقل من متر (1) فوق مكبرات الصوت Theva N°3-D يمكنها إعاقة انعكاس صوت هذه التقنيات من السقف.

الحالة المثالية (الشكل H)

لمن ينشدون الكمال، نقدم لهم فيما يلي معادلة للوضع المثالي لمكبرات الصوت: إذا كانت (A) هي المسافة من مركز جهاز الترددات المنخفضة إلى أقرب أرضية أو جدار و (B) هي المسافة إلى أقرب أرضية أو جدار تالي، و (C) هي المسافة الأكبر (A < B < C) فإن المعادلة أو الصيغة $AC = B^2$ تحدد الوضع المثالي لمكبر الصوت.

مثال:

إذا كان مركز جهاز الترددات المنخفضة على مسافة 50 سم من الجدار الخلفي (A) و 60 سم فوق الأرضية (B) فإن الجدار الجانبي ستكون مسافته المثالية هي على بعد 72 سم ($C = B^2/A = 72\text{cm}$).

توصيات الاستخدام

يعتمد أداء مكبرات الصوت على الخصائص السمعية لغرفة الاستماع، وعلى الوضع الصحيح لمكبرات الصوت داخل الغرفة، وكذلك على موضع المستمع. ومن الممكن ضبط كل من هذه المعلمات للحصول على التأثير المرغوب أو تحسينه. استقبال الإستيريو غير دقيق وسبب التمرکز: جرب تحريك مكبرات الصوت لتكون أكثر قريباً من بعضها بعضاً / أو اجعلها تواجه نقطة الاستماع:

الصوت خشن وغيف: من المحتمل أن الخصائص الصوتية لغرفة الاستماع رنانة أكثر من المطلوب. ففكر في استخدام مواد ماصة للصوت (سجاد، أثاث منجد، ستائر، إلخ) ومواد تعكس الصوت (أثاث) لامتصاص الرنين أو توزيعه.
الصوت «فاتر» ومخونق: هناك مواد كثيرة تمتص الصوت في الغرفة، فالصوت مُغرق، وبدون انسيابية. ابحث عن التوازن الأمثل بين المواد الماصة للصوت والمواد العاكسة للصوت في غرفتك.
وبوجه عام، اجتهد أن يكون هناك جدار عاكس خلف مكبرات الصوت حتى يخرج الصوت ويوزع بشكل صحيح. ومن جانب آخر ينبغي أن يكون الجدار الموجود خلف منطقة الاستماع ماصاً للصوت لتجنب الانعكاسات الخلفية التي «تؤثر» على الصورة الإستيريو.
ويمكن وضع الأثاث بحكمة وحصافة بالقرب من الجدران الجانبية للغرفة لتوزيع موجات الصوت وضمان عدم إثارة بعض نطاقات التردد، وبخاصة في المدى المتوسط (إخماد الصدى المشوش).

فترة التهيئة

إن المحولات المستخدمة في مكبرات صوت Theva هي مكونات ميكانيكية معقدة تتطلب فترة معينة للتهيأ للعمل بأفضل أداء لها وتتألم على درجة الحرارة والرطوبة في بيئة الاستماع. وتختلف فترة التهيئة حسب المناخ وقد تمتد لوضع أسابيع. ولتخفيض فترة التهيئة، نوصي بتشغيل مكبرات الصوت لعشرين ساعة متواصلة تقريباً؛ ثم حين تستقر خصائص مكبرات الصوت بالكامل سوف تكون قادرًا على التمتع بأداء مكبرات الصوت Theva بكامل مزاياه.

احتياطات خاصة

أعمال الصيانة الوحيدة المطلوبة لمكبرات الصوت Theva هي التنظيف بقطعة قماش جافة. وإذا اتسخ مكبر الصوت نوصي بتنظيفه ببساطة بقطعة قماش رطبة.
لا يجب مطلقاً استخدام مبيبات أو منظفات صناعية أو منتجات تحتوي على الكحول أو أكاشط أو مساحجات لتنظيف سطح مكبرات الصوت.
يجب إبعاد مكبرات الصوت عن مصادر الحرارة.



اختيار مُضخِّم الصوت

لن تتسبب زيادة طاقة المضخم في إتلاف مكبرات الصوت ومحولاتها، وإنما سيتسبب ذلك في نقص الطاقة. وعلاوة على ذلك، إذا تم رفع مستوى الصوت بدرجة عالية جدًا، يتسبب المضخم ويصدر إشارات طفيلية قد تتسبب في إتلاف مجهر الترددات العالية. والقدرة الديناميكية ووضوح مكبرات الصوت Theva كافيان لإظهار مواطن القوة والضعف لأي مضخم موصل بها. وسوف يتمكن بائع التجزئة من مساعدتك في اختيار المضخم الأنسب لذوقك وميزانيتك.

تضخيم الصوت/ الفيديو

الرجاء الحرص على أن يكون المضخم متوافق مع تقنية Dolby Atmos®.

التوصيات:

• إذا كان المضخم مزود بوظيفة معايرة تلقائية، فيجب الحرص على أن المضخم مزود بأحدث برامج ثابتة.

• إذا قمت بتهيئة المضخم يدويًا، فإننا نوصي بشدة بما يلي:

-إعداد مكبر الصوت المزود بتقنية Dolby Atmos® على «Small» (صغير).

-مضاعفة مسافة مكبرات الصوت المزودة بتقنية Dolby Atmos® مقارنة بمحولات مكبرات الصوت الأمامية.

-زيادة المستوى حتى تحصل على النتيجة المرغوبة.

شروط الضمان

مكبرات الصوت من Focal مشمولة بضمان يمنحه الموزع الرسمي لمكبرات Focal في بلدك. يزودك موزعك بجميع التفاصيل المتعلقة بالضمان. يمتد الضمان ليشمل على الأقل ما مُنح بموجب الضمان القانوني الساري في البلد الذي أُصدرت فيه فاتورة الشراء الأصلية.



Élimination correcte de ce produit.

Ce marquage indique que ce produit ne doit pas être éliminé avec les autres déchets ménagers au sein de l'UE. Par mesure de prévention pour l'environnement et pour la santé humaine, veuillez le recycler de manière responsable, pour favoriser la réutilisation des ressources matérielles. Pour retourner votre appareil usé, veuillez utiliser les systèmes de retour et de collecte ou contactez le détaillant chez lequel le produit a été acheté. Celui-ci pourra procéder au recyclage du produit en toute sécurité

FR



Correct elimination of this product.

This marking indicates that within the EU this product should not be disposed of with other household wastes. To prevent any risk to the environment or human health, please recycle them responsibly to encourage the reuse of material resources. To return your used device, please use the return and collection systems available, or contact the retailer where you purchased the product. They can recycle this product safely.

EN



Ordnungsgemäße Entsorgung des Produkts.

Diese Kennzeichnung weist darauf hin, dass dieses Produkt innerhalb der EU nicht mit anderen Haushaltsabfällen entsorgt werden darf.

Als Präventivmaßnahme für die Umwelt und die menschliche Gesundheit muss auf eine verantwortungsbewusste Wiederverwertung zur Förderung der Wiederverwendung von materiellen Ressourcen geachtet werden. Für die Rückgabe von Gebrauchtgeräten verwenden Sie bitte zur Verfügung stehende Rückgabe- und Recyclingsysteme oder wenden Sie sich an den Händler, bei dem Sie das Produkt erworben haben. Letzterer kann das Gerät sicher dem Wertstoffkreislauf zuführen.

DE



Eliminación correcta de este producto.

Este símbolo indica que este producto no debe eliminarse con el resto de residuos domésticos dentro de la UE. Con el objetivo de proteger el medioambiente y la salud pública, recicle de forma responsable para favorecer la reutilización de los recursos materiales. Para devolver su aparato usado, utilice los sistemas de devolución y recogida o póngase en contacto con el vendedor del producto. Este podrá proceder al reciclaje del producto de forma totalmente segura.

ES



Corretto smaltimento di questo prodotto.

Questa marcatura indica che, nell'UE, questo prodotto non deve essere smaltito insieme agli altri rifiuti domestici. A titolo preventivo per l'ambiente e la salute, deve essere riciclato in modo responsabile per favorire il riutilizzo delle risorse materiali. Per mandare indietro l'apparecchio usato, si prega di utilizzare il sistema di reso e raccolta o di contattare il rivenditore da cui è stato acquistato il prodotto, il quale potrà procedere a riciclare il prodotto in totale sicurezza.

IT



Eliminação correta deste produto.

Esta marca indica que, na UE, este produto não deve ser eliminado com outro lixo doméstico. Como medida de prevenção para o ambiente e para a saúde humana, deve ser reciclado de modo responsável, para promover a reutilização dos recursos materiais. Para devolver o seu dispositivo usado, recorra aos sistemas de devolução e recolha ou contacte o comerciante em que o produto foi adquirido. Este poderá proceder à reciclagem do produto com toda a segurança.

PT



Prawidłowe usuwanie produktu.

To oznaczenie informuje, że produktu nie należy usuwać wraz z innymi odpadami z gospodarstwa domowego na terenie UE. W celu ochrony środowiska i zdrowia człowieka, należy w sposób odpowiedzialny prowadzić recykling i wspierać ponowne wykorzystywanie materiałów. Aby zwrócić swoje urządzenie, należy skorzystać z systemu zwrotu i odbioru prowadzonego przez sprzedawcę detalicznego, u którego produkt został nabyty. Sprzedawca będzie w stanie w sposób bezpieczny przeprowadzić recykling produktu.

PL



Tuotteen asianmukainen hävittäminen.

Tämä merkintä osoittaa, että EU:ssa tätä tuotetta ei saa hävittää muiden kotitalousjätteiden mukana. Kierrätä se vastuullisesti ehkäistäksesi mahdollisia vaaroja ympäristölle tai ihmisten terveydelle ja edistääksesi aineellisten voimavarojen uudelleenkäyttöä. Palauta käytetty laite käyttämällä saatavilla olevia palautus- ja keräysjärjestelmiä tai ota yhteys jälleenmyyjään, jolta ostit tuotteen. He voivat kierrättää tämän tuotteen turvallisesti.

FIN



Правильная утилизация продукта.

Данная маркировка указывает на то, что в пределах ЕС этот продукт не может утилизироваться вместе с бытовым мусором. В целях предотвращения загрязнения окружающей среды и нанесения ущерба здоровью человека утилизируйте продукт должным образом, позволяющим произвести его повторную переработку. Для того чтобы вернуть бывшее в употреблении устройство, используйте системы возврата и сбора сырья либо обратитесь в пункт розничной торговли, в котором вы приобрели продукт, для организации повторной переработки с соблюдением всех норм безопасности.

RU



Correcte verwijdering van dit product.

Deze marking geeft aan dat dit product in de EU niet samen met ander huishoudelijk afval mag worden weggegooid. Om het milieu en de gezondheid van de mens te beschermen, dient u het product op verantwoorde wijze te recyclen om hergebruik van materiële hulpbronnen te stimuleren. U kunt uw gebruikte apparaat retourneren bij een recyclepunt of milieustation, of neem contact op met de winkel waar u het product hebt gekocht. Zo kan het product op verantwoorde wijze worden gerecycled.

NL



Korrekt avlägsnande av produkten.

Denna märkning anger att produkten inte ska kasseras med annat hushållsavfall inom EU. För att förhindra skada på miljö och människors hälsa, vänligen återvinn produkten ansvarsfullt för att främja återanvändning av materialresurserna. Använd tillgängliga återlämnings- och insamlingsystem för att återlämna din använda anordning, eller kontakta återförsäljaren som du köpte produkten av. De kan återvinna produkten säkert.

SE



A termék helyes ártalmatlanítása.

Ez a jelölés azt jelzi, hogy a terméket nem szabad az EU területén az egyéb háztartási hulladékkal együtt kidobni. A lehetséges környezet- és egészségkárosodás elkerülése érdekében kérjük, hogy a hulladékot felelősen hasznosítsa újra, ezzel segítve a nyersanyagok újrahasznosítását. A használt eszközök visszaküldéséhez használja a rendelkezésre álló visszaküldési és gyűjtőrendszereket vagy forduljon a kiskereskedőhöz, akitől a terméket vásárolta. Ők elvégzik a termék biztonságos újrahasznosítását.

HU



Pareiza, šī produkta, likvidācija.

Šis marķējums norāda, ka Eiropas Savienībā šo produktu nedrīkst izmest kopā ar citiem sadzīves atkritumiem. Lai novērstu jebkādu risku videi vai cilvēku veselībai, lūdzam nodot produktu otrreizējai pārstrādei, lai veicinātu materiālo resursu otrreizējo izmantošanu. Lai atgrieztu savu lietoto ierīci, lūdzu, izmantojiet pieejamās atpakaļņošanas un savākšanas sistēmas, vai sazinieties ar izplatītāju, no kura iegādājāties šo produktu. Tas var droši pārstrādāt šo produktu.

LV



Pravilno odlaganje tega izdelka.

Ta oznaka pomeni, da tega izdelka v EU ni dovoljeno odlagati z drugimi gospodinjskimi odpadki. V izognitev povzročanju morebitne škode za okolje ali človeško zdravje izdelek reciklirajte odgovorno, da omogočite ponovno uporabo materiala. Če želite rabljeno napravo vrniti, jo vrnite prek sistemov za vračanje in zbiranje, ki so na voljo, ali pa se obrnite na trgovca, pri katerem ste izdelek kupili, ki bo izdelek varno recikliral.

SI



Správná likvidace tohoto výrobku.

Toto označení znamená, že výrobek v EU nelze likvidovat spolu s jiným domácím odpadem. Aby se předešlo možným škodám na životním prostředí či na lidském zdraví, výrobky zodpovědně recyklujte, podpořte tím opětovné využívání materiálů. Pro vrácení použitého výrobku využijte dostupné vratné a sběrné systémy nebo se spojte s maloobchodním prodejcem, kde jste výrobek zakoupili. Ti pak mohou výrobek bezpečně recyklovat.

CZ



Σωστή απόρριψη αυτού του προϊόντος.

Αυτή η σήμανση υποδεικνύει ότι το προϊόν αυτό δεν πρέπει να απορρίπτεται μαζί με άλλα οικιακά απορρίμματα εντός της ΕΕ. Για να αποφευχθεί τυχόν κίνδυνος για το περιβάλλον ή την ανθρώπινη υγεία, παρακαλείσθε να το ανακυκλώσετε υπεύθυνα για να προωθήσετε την επαναχρησιμοποίηση των υλικών πόρων. Για να επιστρέψετε τη μεταχειρισμένη συσκευή σας, χρησιμοποιήστε τα διαθέσιμα συστήματα επιστροφής και συλλογής ή επικοινωνήστε με το κατάστημα από το οποίο αγοράσατε το προϊόν. Αυτοί μπορούν να ανακυκλώσουν το προϊόν με ασφάλεια.

GR



Tinkamas šio gaminio šalinimas.

Šis ženklas reiškia, kad ES šalyse šio gaminio negalima išmesti su buitinėmis atliekomis. Norėdami išvengti pavojaus aplinkai arba žmonių sveikatai, atsakingai pasirūpinkite jo perdirbimu, kad paskatintumėte pakartotinį medžiagų panaudojimą. Norėdami grąžinti panaudotą prietaisą, pasinaudokite esamomis atliekų grąžinimo ir surinkimo sistemomis arba kreipkitės į pardavėją, iš kurio įsigijote gaminį. Jie gali saugiai perdirbti šį gaminį.

LT



Správna likvidácia tohto výrobku.

Toto označenie určuje, že v rámci EÚ sa tento výrobok nesmie likvidovať spolu s komunálnym odpadom z domácností. Aby sa predišlo rizikám pre životné prostredie alebo ľudské zdravie, zabezpečte ich náležitú recykláciu, čím podporíte opätovné využívanie prírodných zdrojov. Ak chcete použité zariadenie vrátiť, využite na to dostupné systémy zberu a recyklácie odpadu alebo požiadajte o pomoc predajcu, u ktorého ste výrobok kúpili. Ten dokáže tento výrobok bezpečne recyklovať.

SK



Selle toote õige kõrvaldamine.

See märgis näitab, et ELis ei tohi seda toodet käidelda koos muude majapidamisjäätmetega. Ohu vältimiseks keskkonnale või inimeste tervisele viige need vastutustundlikult ümbertöötlusse, et soodustada materjaliressursside taaskasutamist. Oma kasutatud seadme tagastamiseks kasutage saadavalolevaid tagastus- ja kogumissüsteeme või võtke ühendust jaemüüjaga, kellelt te toote ostsite. Müüja võib selle toote ohutult ümbertöötlusse viia.

EE



Korrekt eliminering af dette produkt.

Dette mærke indikerer, at dette produkt, i overensstemmelse med EU, ikke skal bortskaffes sammen med andet husholdningsaffald. For at undgå enhver risiko for miljøet eller menneskers sundhed, skal du genanvende det på ansvarlig vis og således fremme genbrug af materielle ressourcer. Hvis du ønsker at returnere din brugte enhed, skal du bruge de returnerings- og indsamlingsystemer, der er tilgængelige, eller kontakte forhandleren, hvor du købte produktet. De kan genbruge dette produkt på sikker vis.

DK



Points de collecte sur www.quefairedemesdechets.fr



Raccolta differenziata.
Verifica le disposizioni
del tuo Comune.



Scansionare il codice QR per
informazioni sullo smaltimento
degli imballaggi
Scan QR code for information
on packaging disposal

